

Chevrolet Corvette-Navigationssystem (Europa)

Infotainment System	3
Einleitung	3
Radio	14
Audiospieler	23
Navigation	33
Sprachsteuerung	79
Stichwortverzeichnis	87

Chevrolet Corvette-Navigationssystem (Europa)

Infotainment System

Einleitung

Einleitung	3
Übersicht	4

Radio

Radio UKW/MW	14
--------------------	----

Audiospieler

CD-player	23
Nebenverbraucher	33

Navigation

Gebrauch des Navigationssystems	33
Ziel eingeben	35
Gespeicherte Orte	49
Setup, Navigation	58
Routenoptionen	63
Karten	69
Navigationssymbole	71

Navigations-Menü	76
Standortbestimmungssystem (GPS)	76
Positionierung Fahrzeug	77
Probleme mit der Streckenführung	77
Wenn das System Wartung benötigt	78
Das Bestellen von Karten-DVDs	78
Erklärungen zum Abdeckungsbereich der Datenbank	79

Sprachsteuerung

Sprach- und Stimmerkennung ...	79
--------------------------------	----

Einleitung



Die in diesem Handbuch genannten Namen, Firmenzeichen, Embleme, Slogans, Fahrzeugmodellnamen und Fahrzeugkarosserieausführungen, einschließlich, aber nicht begrenzt auf GM, GM-Firmenzeichen, CHEVROLET, das CHEVROLET-Emblem, CORVETTE, das CORVETTE-Emblem, CORVETTE, CORVETTE GRAND SPORT, Z06 und ZR1 sind eingetragene Warenzeichen und/oder Servicemarken von General Motors LLC, seinen Tochtergesellschaften, verbundenen Unternehmen oder Lizenzgebern.



Hiermit erklärt DENSO, dass dieses Navigationssystem die grundlegenden Voraussetzungen und andere einschlägigen Bestimmungen der Richtlinie 1999/5/EG erfüllt.



Hergestellt unter Lizenz unter den US-Patentnummern 5451942, 5956674, 5974380, 5978762, 6487535 und anderen US-amerikanischen und internationalen Patenten und schwebenden Patenten. DTS und das entsprechende Symbol sind eingetragene Markenzeichen, DTS Digital Surround und die DTS-Logos sind Markenzeichen von DTS Inc. Alle Rechte vorbehalten.



Hergestellt unter Lizenz von Dolby Laboratories. Dolby und das doppelte D-Symbol sind eingetragene Warenzeichen von Dolby Laboratories.

Die Informationen in diesem Handbuch ergänzen die in der Betriebsanleitung enthaltenen Informationen.

Dieses Handbuch beschreibt Eigenschaften, mit denen Ihr spezifisches Fahrzeug evtl. nicht ausgestattet ist, weil sie Optionen sind, die Sie nicht gekauft haben, oder die nach dem Drucken der Betriebsanleitung geändert wurden. Konsultieren Sie bitte die Kaufunterlagen für Ihr spezifisches Fahrzeug, um festzustellen, mit welchen Eigenschaften Ihr Fahrzeug ausgestattet ist.

Bewahren Sie dieses Handbuch zusammen mit der Betriebsanleitung im Fahrzeug auf, damit es bei Bedarf zur

Hand ist. Lassen Sie beim Verkauf des Fahrzeugs das Handbuch im Fahrzeug.

Übersicht

Lesen Sie dieses Handbuch gründlich, um damit vertraut zu werden, wie das Navigationssystem funktioniert.

Das Navigationssystem umfasst Navigations- und Audiofunktionen.

Beim Einsteigen in das Fahrzeug und beim Ausschalten des Motors kann ein von der Karten-DVD stammendes Geräusch zu hören sein. Dies ist normal.

Für sicheres Fahren ist es wichtig, seine Aufmerksamkeit auf der Straße zu halten. Das Navigationssystem hat eingebaute Funktionen, die Ihnen helfen sollen, Ihren Blick weiterhin auf die Fahrbahn und Ihre Aufmerksamkeit auf das Fahren zu richten. Bestimmte Funktionen können beim Fahren deaktiviert sein. Diese Funktionen sind grau dargestellt. Eine grau dargestellte Funktion zeigt an, dass sie nicht verfügbar ist, wenn sich das Fahrzeug bewegt.

Alle Funktionen sind verfügbar, wenn das Fahrzeug geparkt ist. Beachten Sie vor dem Fahren folgendes:

- Machen Sie sich mit der Funktion des Navigationssystems, den Tasten an der Frontblende und den Bildschirm-Schaltflächen des Navigationssystems vertraut.
- Stellen Sie die Audiofunktionen vorher ein, indem Sie Ihre Lieblingsstationen, den Ton und die Lautsprecher einstellen.
- Stellen Sie die Navigationsfunktionen vor dem Beginn der Fahrt ein, wie z. B. eine Adresse oder ein voreingestelltes Ziel.
- Geben Sie Ihre Telefonnummern im Voraus ein, sodass sie leicht mit dem Drücken einer einzelnen Schaltfläche oder einer einzelnen Sprachsteuerung (für mit Telefonfähigkeit ausgerüstete Navigationssysteme) angerufen werden können.

 **WARNUNG**

Durch zu häufiges oder langes Abwenden von der Straße beim Gebrauch eines Navigationssystems kann es zu einem Unfall kommen, bei dem Sie oder andere verletzt oder getötet werden können. Konzentrieren Sie sich auf das Fahren und blicken Sie nur gelegentlich auf die sich bewegende Karte des Navigationssystems. Verwenden Sie so weit möglich die akustische Zielführung.

Verwenden Sie das Navigationssystem, um:

- Eine Route zu planen.
- Ein Ziel unter Verwendung von verschiedenen Methoden und Auswahlmöglichkeiten auszuwählen.
- Der Routenführung anhand der akustischen Zielführung zu folgen, aber nur wenn es von den

Straßenverkehrsgesetzen, den Verkehrsregelungen und -Bedingungen her zulässig ist.

- Empfang von RDS-Durchsagen

Seien Sie immer wachsam und befolgen Sie die Straßenverkehrsvorschriften und Anweisungen unabhängig von der Navigationssystemführung. Da das Navigationssystem Straßenkarten-Informationen verwendet, die nicht alle Verkehrsbeschränkungen oder letzten Straßenveränderungen umfassen, kann es die Verwendung einer Straße empfehlen, die jetzt für Straßenbauarbeiten geschlossen ist, oder ein Abbiegen, das durch die Schilder an der Straßenkreuzung verboten ist. Prüfen Sie immer, ob das Befolgen der Systemanweisungen unter den gegebenen Umständen sicher und rechtlich zulässig ist.

Beim Einschalten des Navigationssystems kann zunächst ein Bildschirm mit Informationen angezeigt werden, die Sie lesen und bestätigen müssen, bevor Sie auf einige Navigationsfunktionen zugreifen können.

Nachdem Sie die Anlaufinformation bestätigt haben, können Sie auf die NAV- (Navigations-) und DEST- (Ziel-) Funktionen zugreifen. Sobald Sie Zugang haben, können Sie Information im Navigationssystem eingeben oder löschen oder auf andere Funktionen zugreifen. Siehe die Anleitungen weiter hinten in diesem Abschnitt.

Jedes 50. Mal, wenn das Fahrzeug gestartet und das Navigationssystem eingeschaltet wird, erscheint der Warnhinweis-Bildschirm. Drücken Sie nach dem Lesen der Warnung „Agree“ (Einverstanden), um die Informationen der Karten-DVD zu laden. Wenn Sie nicht mit "Agree" bestätigen, können Sie auf alle Tasten außer NAV (Navigation) und DEST (Ziel) zugreifen.

Stellen Sie zu Beginn das Navigationssystem auf Ihre Präferenzen ein oder Sie löschen Information, die Sie unter Verwendung von verschiedenen Optionen eingegeben haben.

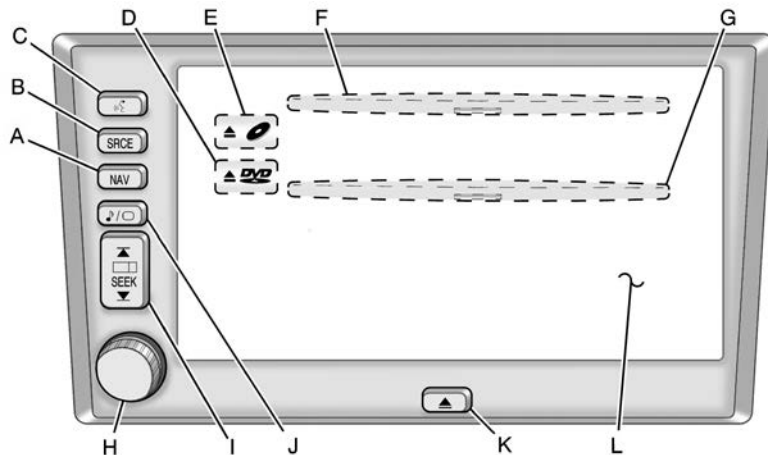

A. Taste NAV (Navigation)

B. Taste SRCE (Quelle)

C. (Sprachsteuerung)

D. DVD (Auswurf der Kartendaten-DVD)

E. (CD-Auswurf)

F. CD-Schacht

G. Kartendaten-DVD-Schacht

H. Power/Volume-Knopf

I. SEEK (Suchen/Abstimmen)

J. Taste / (Audio/Anpassen)

K. (Frontblende öffnen/schließen)

L. Navigationssystem-Bildschirm

Sprache

Informationen zum Ändern der Sprache für die Bildschirmanweisungen finden Sie unter „DIC-Bedienung und -Anzeigen“ in der Fahrzeug-Betriebsanleitung.

Persönliche Informationen löschen



Dieses Navigationssystem kann Ziele aufzeichnen und speichern. Löschen Sie gespeicherte Ziele gegebenenfalls, wenn das Fahrzeug verkauft wird oder der Leasing-Zeitraum abgelaufen ist. Beachten Sie zum Löschen der Zieleinträge die nachfolgend genannten Abschnitte.

Informationen zum Löschen gespeicherter Ziele finden Sie unter „Speicherpunkte“, „Home“, „Letzte Ziele“ und „Zielortvoreinstellung“ unter *Gezeichnete Orte auf Seite 49*.

Speicherung von Radiosendern

So legen Sie voreingestellte Radiosender fest:

1. Den Ein-/Ausschalter drücken, um das System einzuschalten.
2. SRCE (Quelle) drücken, um den gewünschten Frequenzbereich (AM, FM1 oder FM2) auszuwählen.

3. Stellen Sie den gewünschten Sender mit den Pfeilen   SEEK  (Suchen) ein.
4. Eine der sechs Preset-Bildschirm-Schaltflächen unten am Bildschirm gedrückt halten, bis ein Signalton ertönt oder der Sender an der ausgewählten Preset-Schaltfläche angezeigt wird.
5. Wiederholen Sie die Schritte für jede Voreinstellung.

Siehe „Sendervorwahlmenü“ unter *Radio UKW/MW auf Seite 14*.

Einstellen der Uhr

So stellen Sie die Uhrzeit ein:

1. Den Ein-/Ausschalter drücken, um das System einzuschalten.
2. Auf einem beliebigen Bildschirm die Uhrzeitanzeige in der oberen rechten Ecke drücken und gedrückt halten.
3. Die 12H- oder 24H-Bildschirm-taste drücken, um die Uhrzeit im 12- oder 24-Stundenformat anzuzeigen.

4. Die Pfeiltasten „Hour“ (Stunden) und Min. (Minuten) drücken und gedrückt halten, um die Zeit vor- oder zurückzustellen.
5. Die richtige Zeitzone-Bildschirm-taste auswählen.
6. Gegebenenfalls die Bildschirm-taste „Daylight Saving Time“ (Sommerzeit) drücken.

Das Radio stellt die Zeit mit Hilfe des GPS-Satelliten ein. Das Fahrzeug muss sich zum Empfang des Signals auf freiem Gelände befinden. Siehe „Uhr“ unter *Radio UKW/MW auf Seite 14*.

Region einstellen, Adresse und Sonderziel eingeben, Heimadresse und voreingestellte Ziele speichern

Wählen Sie die Region des endgültigen Ziels, bevor Sie eine Adresse, ein Sonderziel, die Heimadresse oder ein voreingestelltes Ziel eingeben. Für diesen Vorgang muss das Fahrzeug angehalten sein.

Region einstellen

So stellen Sie die Region ein:

1. Wenn das Radio bereits mit einer eingeschobenen Karten-DVD eingeschaltet ist, gehen Sie sofort zu Schritt 5 über.
2. Den Ein-/Ausschalter drücken, um das System einzuschalten.
3. Die Karten-DVD einlegen. Siehe „Die Karten-DVD installieren“ unter *Karten auf Seite 69*.
4. Eine Warnung kann erscheinen. Drücken Sie zum Fortfahren „Agree“.
5. Die NAV-Taste drücken.
6. Die Menü-Taste auf dem Bildschirm drücken.
7. Das Symbol  (Zieleingabe) drücken.
8. Die Bildschirmtaste „Region“ drücken.
9. Die richtige Regionsnummer wählen, die dem endgültigen Ziel entspricht.

Das System kehrt zum Zieleingabe-Menü zurück. Siehe *Ziel eingeben auf Seite 35*.

Eine Adresse eingeben

So legen Sie durch Eingabe einer Straßenadresse ein Ziel fest:

1. Wenn das Radio bereits mit einer eingeschobenen Karten-DVD eingeschaltet ist, gehen Sie sofort zu Schritt 5 über.
2. Den Ein-/Ausschalter drücken, um das System einzuschalten.
3. Die Karten-DVD einlegen. Siehe „Die Karten-DVD installieren“ unter *Karten auf Seite 69*.
4. Eine Warnung kann erscheinen. Drücken Sie zum Fortfahren „Agree“.
5. Die NAV-Taste drücken.
6. Die Menü-Taste auf dem Bildschirm drücken.
7. Das Symbol  (Zieleingabe) drücken. Sicherstellen, dass die richtige Region gewählt wurde.

8. Das Symbol  (Adresse) drücken.
9. Den Straßennamen mit Hilfe der Buchstabentastatur auf dem Bildschirm eingeben.
Geben Sie keine Informationen zur Straßenrichtung (z. B. „N“, „S.E.“ oder „W“) oder Art der Straße (z. B. Straße, Gasse, Platz) ein. Verwenden Sie zwischen Straßen- oder Stadtnamen das Leerzeichen-Symbol space auf dem Bildschirm. Mit der Bildschirmtaste backspace (Rücktaste) kann ein falsch eingegebener Buchstabe gelöscht werden.
10. Wählen Sie gegebenenfalls die Art der Straße (z. B. „Str.“) aus der Liste aus.
11. Bei mehr als einer Stadt zeigt das System eine Liste der Städte an, in denen eine Straße mit dem eingegebenen Namen vorhanden ist. Wählen Sie eine Stadt aus der Liste oder die Bildschirmtaste „Namen eingeben“, um eine Stadt einzugeben.



12. Die Hausnummer mit Hilfe des Ziffernblocks auf dem Bildschirm eingeben und OK drücken.
Ein Kartenbildschirm mit dem gekennzeichneten Ziel erscheint.
13. Das Symbol  (Ziel) drücken.
14. Die Bildschirmtaste „Guide“ (Zielführung) drücken.
15. Beim Losfahren ertönt der Sprachbefehl „Proceed to the highlighted route“ („Fahren Sie zur markierten Straße“). Das System ist nun im Zielführungs-Modus.

Siehe „Adresse“ unter *Ziel eingeben auf Seite 35*.

Das Eingeben eines Sonderziels (POI)

So geben Sie ein Ziel durch Eingabe eines Sonderziels (POI) ein:

1. Wenn das Radio bereits mit einer eingeschobenen Karten-DVD eingeschaltet ist, gehen Sie sofort zu Schritt 5 über.

2. Den Ein-/Ausschalter drücken, um das System einzuschalten.
3. Die Karten-DVD einlegen. Siehe „Die Karten-DVD installieren“ unter *Karten auf Seite 69*.
4. Eine Warnung kann erscheinen. Drücken Sie zum Fortfahren „Agree“.
5. Die NAV-Taste drücken.
6. Die Menü-Taste auf dem Bildschirm drücken.
7. Das Symbol  (Zieleingabe) drücken. Sicherstellen, dass die richtige Region gewählt wurde.
8. Das Symbol  (Sonderziel) drücken.
9. Geben Sie mit Hilfe der Buchstabenastatur auf dem Bildschirm den Namen des Sonderziels im Namensfeld ein.
10. Wählen Sie das Sonderziel aus der Liste.
11. Bei mehr als einer Stadt zeigt das System eine Liste der Städte an, in denen eine Straße mit dem ein-



gegebenen Namen vorhanden ist. Wählen Sie eine Stadt aus der Liste oder die Bildschirmtaste „Namen eingeben“, um eine Stadt einzugeben.

Ein Kartenbildschirm mit dem gekennzeichneten Ziel erscheint.

12. Das Symbol  (Ziel) drücken.
13. Die Bildschirmtaste „Guide“ (Zielführung) drücken.
14. Beim Losfahren ertönt der Sprachbefehl „Proceed to the highlighted route“ („Fahren Sie zur markierten Straße“). Das System ist nun im Zielführungs-Modus.

Die Auswahl nach Kategorie oder Stadt hilft durch Eingrenzen der Suchoptionen bei der Suche eines Sonderziels. Siehe „Sonderziel (POI)“ unter *Ziel eingeben auf Seite 35*.

Speichern einer Heimadresse

1. Wenn das Radio bereits mit einer eingeschobenen Karten-DVD eingeschaltet ist, gehen Sie sofort zu Schritt 5 über.
2. Den Ein-/Ausschalter drücken, um das System einzuschalten.
3. Die Karten-DVD einlegen. Siehe „Die Karten-DVD installieren“ unter *Karten auf Seite 69*.
4. Eine Warnung kann erscheinen. Drücken Sie zum Fortfahren „Agree“.
5. Die NAV-Taste drücken.
6. Die Menü-Taste auf dem Bildschirm drücken.
7. Das Symbol  (Zielspeicher) drücken.
8. Das Symbol  (Zuhause) drücken.
9. Die Bildschirmtaste „Hinzu“ drücken.
10. Die Taste „Adresse“ drücken und die gesamte Adresse eingeben.

11. OK drücken.

Ein Kartenbildschirm mit dem gekennzeichneten Ziel erscheint.

12. OK drücken.

13. Die Rückwärts-Pfeiltaste auf dem Bildschirm drücken.

Das Symbol  (Zuhause) wird nun auf dem Zieleingabe-Bildschirm hervorgehoben. Siehe „Verwenden der Heimadresse oder voreingestellter Ziele“ weiter unten in diesem Abschnitt.

Speichern eines voreingestellten Ziels

1. Wenn das Radio bereits mit einer eingeschobenen Karten-DVD eingeschaltet ist, gehen Sie sofort zu Schritt 5 über.
2. Den Ein-/Ausschalter drücken, um das System einzuschalten.
3. Die Karten-DVD einlegen. Siehe „Die Karten-DVD installieren“ unter *Karten auf Seite 69*.

4. Ein Hinweis kann angezeigt werden. Drücken Sie zum Fortfahren „Agree“.

5. Die NAV-Taste drücken.

6. Die Menü-Taste auf dem Bildschirm drücken.

7. Das Symbol  (Zielspeicher) drücken.

8. Das Symbol  (Frühere Ziele) drücken.

9. Die Bildschirmtaste „Hinzu“ drücken und dann eine der nummerierten Preset-Schaltflächen auswählen, unter der das Ziel erscheinen soll.

10. Die Taste „Adresse“ drücken und die gesamte Adresse eingeben.

11. OK drücken.

Ein Kartenbildschirm mit dem gekennzeichneten Ziel erscheint.

12. OK drücken.



13. Die Rückwärts-Pfeiltaste auf dem Bildschirm drücken.

Das nummerierte Preset-Ziel wird nun auf dem Zieleingabe-Bildschirm hervorgehoben. Siehe „Verwenden der Heimadresse oder voreingestellter Ziele“ nachfolgend in diesem Abschnitt.

Verwenden der Heimadresse oder voreingestellter Ziele

Diese Ziele sind für die Auswahl beim Fahren verfügbar.

1. Wenn das Radio bereits mit einer eingeschobenen Karten-DVD eingeschaltet ist, gehen Sie sofort zu Schritt 5 über.
2. Den Ein-/Ausschalter drücken, um das System einzuschalten.
3. Die Karten-DVD einlegen. Siehe „Die Karten-DVD installieren“ unter *Karten auf Seite 69*.
4. Ein Hinweis kann angezeigt werden. Drücken Sie zum Fortfahren „Agree“.
5. Die NAV-Taste drücken.
6. Die Menü-Taste auf dem Bildschirm drücken.

7. Das Symbol  (Zieleingabe) drücken.
8. Das Symbol  (Zuhause) oder eine der verfügbaren Preset-Zielsymbole auswählen. Ein Kartenbildschirm mit dem gekennzeichneten Ziel erscheint.
9. Das Symbol  (Ziel) drücken.
10. Die Bildschirmtaste „Guide“ (Zielführung) drücken.
11. Beim Losfahren ertönt der Sprachbefehl „Proceed to the highlighted route“ („Fahren Sie zur markierten Straße“). Das System ist nun im Zielführungs-Modus.

Die Zielführung abbrechen

Bei der Ankunft am Ziel wird die Zielführung abgebrochen. Um die Zielführung vor dem Erreichen des endgültigen Ziels abzubrechen:

1. Die NAV-Taste drücken, um den Kartenbildschirm anzuzeigen.
2. Auf dem Kartenbildschirm die Menü-Bildschirmtaste drücken.

3. Das Symbol  (Routenoptionen) drücken.
4. Drücken Sie „Zielführung stoppen“.
5. Zum bestätigen des Abbruchs „Ja“ drücken.



Zielspeicher

Die Adressangaben können nach dem Speichern eines Ziels bearbeitet oder gelöscht werden. Weitere Informationen zu anderen Funktionen, die gespeichert, bearbeitet oder gelöscht werden können, finden Sie unter *Gespeicherte Orte auf Seite 49*.

So löschen Sie die gespeicherte Heimadresse:

1. Den Ein-/Ausschalter drücken, um das System einzuschalten.
2. Die Karten-DVD einlegen. Siehe „Die Karten-DVD installieren“ unter *Karten auf Seite 69*.
3. Ein Hinweis kann angezeigt werden. Drücken Sie zum Fortfahren „Agree“.



Wenn das Radio bereits mit einer eingeschobenen Karten-DVD eingeschaltet ist, drücken Sie die NAV-Taste.

4. Die Menü-Taste auf dem Bildschirm drücken.
5. Das Symbol  (Zielspeicher) drücken.
6. Das Symbol  (Zuhause) drücken.
7. Drücken Sie „Löschen“.
8. Ein Bestätigungsfenster wird angezeigt: Drücken Sie „Ja“ zum Löschen oder „Nein“, um den Vorgang abzubrechen.

So löschen Sie einen Wegpunkt oder ein gespeichertes Preset-Ziel:

1. Den Ein-/Ausschalter drücken, um das System einzuschalten.
2. Die Karten-DVD einlegen. Siehe „Die Karten-DVD installieren“ unter *Karten auf Seite 69*.
3. Ein Hinweis kann angezeigt werden. Drücken Sie zum Fortfahren „Agree“.



Wenn das Radio bereits mit einer eingeschobenen Karten-DVD eingeschaltet ist, drücken Sie die NAV-Taste.

4. Die Menü-Taste auf dem Bildschirm drücken.
5. Das Symbol  (Zielspeicher) drücken.
6. Das Symbol  (Ziel und Wegpunkt) oder  (Frühere Ziele) drücken.
7. Drücken Sie „Löschen“ und wählen Sie dann den Wegpunkt oder die nummerierte Preset-Taste.
8. Ein Bestätigungsfenster wird angezeigt: Drücken Sie „Ja“ zum Löschen oder „Nein“, um den Vorgang abzubrechen.

Lautstärke der Zielführung

So stellen Sie die Lautstärke der akustischen Zielführung ein:

1. Die NAV-Taste drücken, um den Kartenbildschirm anzuzeigen.

2. Auf dem Kartenbildschirm die Menü-Bildschirmtaste drücken.
3. Das Symbol  (Systemeinstellungen) drücken.
4. Das Symbol  (Lautstärke testen) drücken.
5. Wählen Sie die gewünschte Lautstärke oder „Aus“. Das System gibt die neu eingestellte Lautstärke wieder.

Siehe „Lautstärke der Zielführung“ unter *Setup, Navigation auf Seite 58*.

Reinigung der Anzeige

Hinweis: Beim Reinigen von Glasoberflächen mit scheuernden Reinigungsmitteln kann das Glas zerkratzt werden. Benutzen Sie nur weiche Lappen und sprühen Sie das Reinigungsmittel nicht direkt auf das System, da sonst die Funktion mechanischer Teile beeinträchtigt werden kann.

Wischen Sie die Frontblende nicht mit einem harten Tuch ab und verwenden Sie keine entzündbaren Flüssigkeiten, z. B. Farbverdünner, da dies die Oberfläche verkratzen und die Beschriftung entfernen kann.

Radio

Radio UKW/MW

Hinweis: Vor dem Hinzufügen irgendeiner Soundanlage wie z. B. ein Audiosystem, ein CD-Abspielgerät, CB-Radiogerät, mobiles Telefon oder Handfunksprechgerät ist durch Prüfen mit Ihrem Händler sicherzustellen, dass es hinzugefügt werden kann. Wenn eine Soundanlage hinzugefügt werden kann, ist es sehr wichtig, dies richtig auszuführen. Zusätzliche Soundgeräte können den Betrieb des Fahrzeugmotors, des Radios oder anderer Systeme stören und diese sogar beschädigen. Die Systeme des Fahrzeugs können den Betrieb der Soundanlage stören, die hinzugefügt wurde.

Hinweis: Die Tonsignale in Verbindung mit den Sicherheitsgurten, der Feststellbremse und anderen Funktionen des Fahrzeugs werden durch das Navigationssystem betrieben. Wenn diese Ausrüstung ersetzt wird oder zu-

sätzliche Geräte zum Fahrzeug hinzugefügt werden, kann es sein, dass die Signaltöne nicht funktionieren. Stellen Sie vor der Installation sicher, dass Austausch- oder Zusatzgeräte mit dem Fahrzeug kompatibel sind. Siehe "Zubehör und Änderungen am Fahrzeug" im Eigentümerhandbuch des Fahrzeugs.

Ihr Fahrzeug ist mit einer verlängerten Stromversorgung (Retained Accessory Power, RAP) ausgestattet. Mit der verlängerten Stromversorgung kann das Audiosystem auch bei ausgeschalteter Zündung betrieben werden. Siehe „Aufrechterhaltene Versorgungsspannung Zubehör (RAP)“ in der Fahrzeug-Betriebsanleitung.

Das Audiosystem wird über die Navigationssystem-Menüs bedient.

Den Radio abspielen

Power/Volume-Knopf: Drücken Sie die Taste, um das Audiosystem ein- und auszuschalten. Drehen, um die Lautstärke für das Audiosystem anzuheben oder abzusenken.

▲ □ SEEK ▼ (Suchen):

- Eine der Pfeiltasten drücken und gedrückt halten, bis ein Piepton ertönt, um zum nächsten oder vorherigen Sender zu wechseln und diesen wiederzugeben.
- Eine der Pfeiltasten drücken, um eine Schnellsuche durchzuführen.

SRCE (Quelle): Drücken, um den Audio-Hauptbildschirm anzuzeigen.

Audio-/Bildschirmeinstellungen

🎵 / □ (Audio-/

Bildschirmeinstellungen):

Drücken, um die Audio- und Bildschirmeinstellungen anzuzeigen.

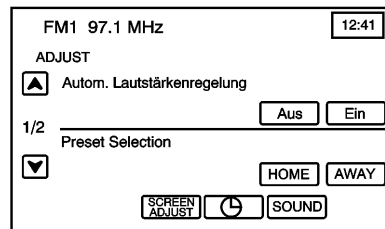

Automatische Lautstärkeregelung (AVC, Automatic Volume Control):

Mit AVC regelt das Audiosystem die Lautstärke automatisch, um Straßen- und Windgeräusche beim Fahren auszugleichen. Die Lautstärke wird mit steigender Fahrzeuggeschwindigkeit erhöht.

Die gewünschte Lautstärke einstellen und EIN drücken, um die automatische Lautstärkenregelung (AVC) zu aktivieren. Um AVC auszuschalten, AUS drücken.

Wenn Ihr Fahrzeug mit einem Bose®-Soundsystem ausgestattet ist, verfügt es über die Bose AudioPilot®-

Geräuschkompensations-Technologie. Wenn AudioPilot eingeschaltet ist, passt es kontinuierlich den Audiosystem-Ausgleich an, um Fremdgeräusche auszugleichen, sodass der Klang Ihrer Musik bei der eingestellten Lautstärke konsistent ist.

Diese Funktion arbeitet am besten bei niedriger Lautstärke, wenn der Klang durch Hintergrundgeräusche überdeckt sein kann. Wenn eine hohe Lautstärke eingestellt ist und die Musik daher bedeutend lauter ist als die Hintergrundgeräusche, nimmt AudioPilot nur geringfügige oder gar keine Anpassungen vor. Weitere Informationen zu AudioPilot finden Sie im Internet unter www.bose.com/audiopilot.

Zum Aktivieren dieser Funktion die gewünschte Lautstärke einstellen und EIN drücken. Um auszuschalten, AUS drücken.

Preset Selection (Wahl von

Voreinstellungen): Mit dieser Funktion können lokale Sender programmiert werden, die durch Drücken der HOME-Taste abgerufen werden. Bei

Fahrten in andere Gebiete können zusätzliche voreingestellte Sender programmiert und unter AWAY („unterwegs“) gespeichert werden. Siehe „Sendervorwahlmenü“ weiter unten in diesem Abschnitt.

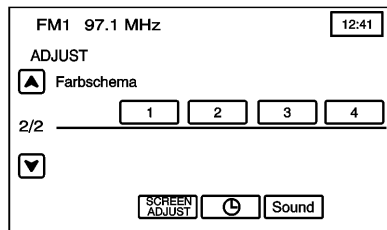

Color Scheme (Farbschema): Mit dieser Funktion können Sie die Anzeigenfarbe der Audio- und Navigationsbildschirme ändern. Eine beliebige Farboption drücken, um die verschiedenen Hintergründe anzuzeigen. Die Standardeinstellung ist Farboption 1.

Uhr

Das Uhr-Symbol unten im Audio-/Einstellungsbildschirm drücken oder die Zeitanzeige in der oberen rechten Ecke eines beliebigen Menüs drücken und gedrückt halten, um das Menü CLOCK ADJUST (Uhr einstellen) zu öffnen. Durch Drücken der Zeitanzeige wird außerdem das Datum in der Statusleiste am oberen Bildschirmrand angezeigt.

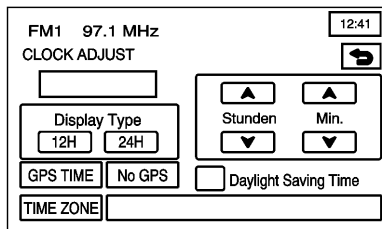

Folgende Zeitoptionen können in diesem Menü angezeigt werden:

Stunden/Min.:

- Die Pfeiltasten drücken, um die Stunden bzw. Minuten vor- oder zurückzustellen.
- Zum schnellen Verstellen der Zahlen die Taste drücken und gedrückt halten.

12H/24H: Drücken Sie 12H, um die Zeit im 12-Stunden-Format, oder 24H, um die Zeit im 24-Stundenformat anzuzeigen.

GPS TIME (GPS-Zeit): Die aktuelle GPS-Zeit wird rechts neben dieser Schaltfläche angezeigt. GPS TIME (GPS-Zeit) drücken, um die Uhrzeit des Navigationssystems auf die aktuelle GPS-Zeit einzustellen.

Daylight Saving Time

(Sommerzeit): Drücken Sie diese Bildschirm-Schaltfläche, um die Uhrzeit eine Stunde vorzustellen. Drücken Sie dann GPS TIME (GPS-Zeit), um die neue Einstellung zu speichern. Wenn die Schaltfläche hellblau ist, ist die Sommerzeit-Funktion eingeschaltet. Wenn die Schaltfläche dunkelblau ist, ist die Sommerzeit-Funktion ausgeschaltet.

TIME ZONE (Zeitzone): Die ausgewählte Zeitzone wird rechts neben dieser Bildschirm-Schaltfläche angezeigt. TIME ZONE (Zeitzone) drücken, um durch die verfügbaren Zeitzonen zu blättern, bis die gewünschte Zeitzone hervorgehoben ist. Die Uhrzeit der gewählten Zeitzone wird rechts neben GPS TIME (GPS-Zeit) angezeigt. Um die Systemuhr auf die neue Uhrzeit einzustellen, drücken Sie GPS TIME (GPS-Zeit).

Wenn das System keine GPS-Informationen empfängt, kann die Uhrzeit wie oben beschrieben manuell eingestellt werden. Die GPS-Zeit und Sommerzeit-Funktion sind dann jedoch nicht verfügbar.

Drücken Sie , um zum vorigen Menü zurückzukehren.

Screen Adjust (Bildschirm einstellen)

Unten im Audio-/Einstellungsbildschirm die Schaltfläche SCREEN ADJUST (Bildschirm einstellen)

drücken, um den Kontrast und die Helligkeit der Bildschirmanzeige einzustellen.

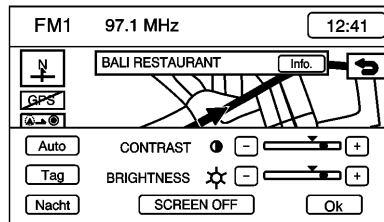

Folgende Bildschirmoptionen können über dieses Menü eingestellt werden:



☉ KONTRAST: + oder – drücken, um den Kontrast anzupassen. Die Bildschirmanzeige verändert sich. OK drücken, um die Änderung zu übernehmen.

☀ HELLIGKEIT: + oder – drücken, um die Helligkeit anzupassen. OK drücken, um die Änderung zu übernehmen.

AUTO: Diese Funktion stellt den Kontrast und die Helligkeit des Bildschirms automatisch und abhängig von der Umgebungshelligkeit ein.

DAY (Tag): Mit dieser Einstellung wird für den Bildschirm das Tagdesign übernommen, das für Bedingungen bei Tageslicht am besten geeignet ist.

NIGHT (Nacht): Mit dieser Einstellung wird für den Bildschirm das Nachtdesign übernommen, das für Bedingungen bei Nacht am besten geeignet ist.

SCREEN OFF (Bildschirm ausschalten): Drücken, um den Bildschirm auszuschalten. Die Taste NAV, SRCE (Quelle) oder  /  (Audio-Einstellungen) drücken, um den Bildschirm wieder einzuschalten.

OK: Drücken, um die Änderungen zu speichern und das Menü zu verlassen.

Einen Sender suchen

Die SRCE-Taste (Quelle) drücken, um den Bildschirm zum Bedienen der aktuellen Audioquelle anzuzeigen.

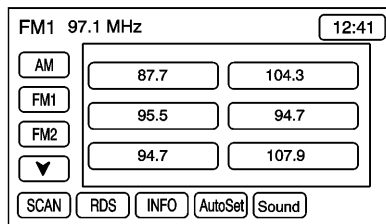

Jeder Bedienbildschirm verfügt über Audioquellen-Bildschirm-tasten (AM, FM1, FM2 und CD). Die gewünschte Audioquelle drücken, um sie auszuwählen.



Sendervorwahlmenü

Für die Speicherplatzebenen „Home“ (zu Hause) und „Away“ (unterwegs) können bis zu 30 Sender programmiert werden. Um Sender zu speichern:

1. Das Audiosystem einschalten.
2. Die SRCE-Taste (Quelle) drücken.

3. AM, FM1 oder FM2 drücken, um die gewünschte Quelle auszuwählen. Das Sendervorwahlmenü wird angezeigt.
4. Stellen Sie den gewünschten Sender mit den Pfeilen   SEEK  (Suchen) ein.
5. SOUND (Klang) drücken, um falls erwünscht Bässe, Mitten, Höhen und die automatische Klangregelung (ATC, Auto Tone Control) für den voreingestellten Sender einzustellen. Siehe „Menü Sound“ weiter unten in diesem Abschnitt.
6. Eine der sechs nummerierten Preset-Bildschirm-Schaltflächen für mehr als zwei Sekunden oder bis ein Signalton ertönt gedrückt halten.
7. Wiederholen Sie die Schritte für jede Vorwahl und Quelle.

SCAN (Suchlauf):

- Drücken, um den Sender-Suchlauf zu starten. Das Radio geht zu einem Sender, spielt ihn für einige Sekunden, und wechselt dann zum nächsten Sender.
- SCAN erneut drücken, um den Suchlauf abzubrechen.
- SCAN (Suchlauf) drücken und zwei Sekunden gedrückt halten, um den Suchlauf für voreingestellte Sender zu starten. Der Suchlauf wird jeweils nur für die aktuelle Audioquelle gestartet, außer für FM1 und FM2, die zusammen durchsucht werden.
- SCAN erneut drücken, um den Suchlauf abzubrechen.

RDS (Radio Data System): Siehe „Radio Data System (RDS)“ in diesem Abschnitt.

INFO (Informationen): Siehe „Radio Data System (RDS)“ in diesem Abschnitt.

AutoSet (autom. Speichern):

1. Diese Bildschirm-Schaltfläche drücken, um die aktuell gespeicherten Preset-Sender mit den stärksten empfangbaren Sendern in der unmittelbaren Umgebung zu ersetzen.
2. Die Schaltfläche erneut drücken, um zu den ursprünglichen Preset-Sendern zurückzukehren.

SOUND (Klang): Siehe „Menü Sound“ nachstehend in diesem Abschnitt.

Menü Sound

SOUND (Klang) im unteren Bereich des Audio-Hauptbildschirms oder im Menü „Source“ (Quelle) drücken, um für alle Quellen die Klangfarbe, die automatische Klangregelung (ATC, Automatic Tone Control), den Fader und den Seitenabgleich einzustellen. Jede dieser Funktionen kann für die einzelnen voreingestellten Quellen auch separat eingestellt werden. Das Audiosystem speichert jedoch eine

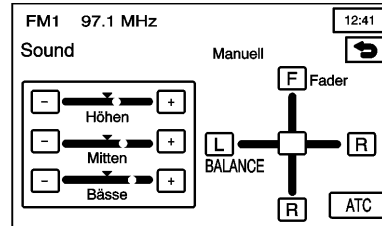

Einstellung für Überblenden und eine für den Seitenabgleich für alle Audioquellen.



So passen Sie die Klangeinstellungen an:

- Im manuellen ATC-Modus stellen Sie HÖHEN, MITTEN und BÄSSE ein, indem Sie + oder - drücken.
- L (links) oder R (rechts) drücken, um den Seitenabgleich der Lautsprecher anzupassen.
- F (front, vorne) oder R (rear, hinten) drücken, um den Fader einzustellen.

- Die ATC-Bildschirm-Schaltfläche drücken, um die ATC-Einstellung (automatische Klangregelung) anzupassen. Siehe „Die Lautsprecher einstellen“ weiter unten in diesem Abschnitt.

Nach dem Einstellen kehren Sie mit der Taste  zum Sendervorwahlmenü zurück. Bei jedem Drücken der Taste  werden die zuvor für jeden einzelnen Preset-Sender gespeicherten Informationen abgerufen.

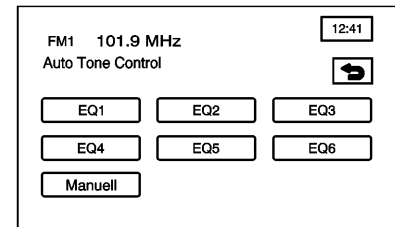
Die Lautsprecher einstellen

ATC (Auto Tone Control, automatische Klangregelung): Die ATC-Funktion bietet eine Auswahl aus sechs verschiedenen Klangmustern. ATC kann mit dem Audiosystem oder dem CD-Player verwendet werden. Das Audiosystem kann für jede Quelle und für jeden voreingestellten Sender separate ATC-Einstellungen speichern.

Um ATC-Einstellungen für die Preset-Sender zu speichern, verwenden Sie das Menü „Sound“ und drücken Sie „ATC“. Siehe „Sendervorwahlmenü“ weiter oben in diesem Abschnitt.

Radio Data System (RDS)

Ihr Fahrzeug ist mit einem RDS-Radio ausgerüstet. RDS bedeutet „Radio Data System“, das Daten in der übertragenen FM-Frequenz des Radios ausstrahlt.

In Bereichen, in denen das Radio Data System nicht verfügbar ist, ist der RDS-Modus des Radios nicht betriebsfähig und sollte nicht aktiviert werden.

Radio Data System – Traffic Message Channel (RDS – TMC)

Abhängig von der Region, in der Sie sich befinden könnte diese Funktion nicht verfügbar sein.

Der Verkehrsmeldungskanal (TMC), nur über das UKW-Radiodaten-system (RDS) erhältlich, ist ein digitaler Kanal wie er für das Übermitteln von Verkehrsinformationen in Echtzeit verwendet wird.

TMC-Daten werden über die normale UKW-Radioantenne empfangen.

Die Information wird sofort auf dem Bildschirm angezeigt, so wie sie erhalten wird, in Form von Symbolen oder Textmitteilungen.

Es besteht kein Bedarf, auf im Programm eingebettete Verkehrsmeldungen zu warten oder einen bestimmten Sender anzuhören.

Zum Erhalten von Verkehrsinformationen muss Ihr Fahrzeug innerhalb der Reichweite einer RDS-TMC-Station sein und die TMC-Funktion muss aktiviert sein.

Die Funktion RDS-TMC und die zugehörigen Menüoptionen sind auf dem Bildschirm für RDS-TMC verfügbar. So öffnen Sie das Menü:

1. Drücken Sie die NAV-Taste, um den Bildschirm Navigationskarten zu öffnen.
2. Die Menü-Taste auf dem Bildschirm drücken.
3. Die RDS-TMC-Taste drücken.

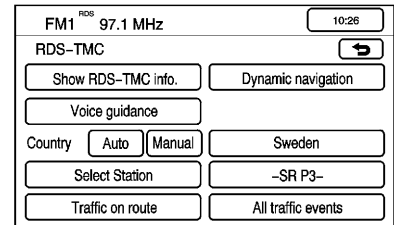

Dieser Bildschirm enthält folgende Schaltflächen:

Show RDS-TMC Info. (RDS-TMC-Info anzeigen): Drücken Sie diese Schaltfläche zur Aktivierung der TMC-Funktion.

Die Taste erneut drücken, um diese Funktion auszuschalten.

Diese Funktion ist eingeschaltet, wenn die Taste hervorgehoben ist.

Das Symbol für Empfang des Verkehrsmeldungskanal und die Symbole für Verkehrsinformationen erscheinen auf dem Kartenbildschirm.

Die weiteren Optionen, die auf diesem Bildschirm erscheinen, sind nur als Auswahl verfügbar, wenn die Funktion RDS-TMC aktiviert wurde.

Dynamic Navigation (dynamische Navigation): Bei aktivierter TMC-Funktion diese Schaltfläche drücken, um diese Option ein- oder auszuschalten.

Aktivieren Sie diese Option zur Anweisung des Navigationssystems, Verkehrsmeldungen bei der Berechnung einer Route zu beachten.

Diese Funktion ist eingeschaltet, wenn die Taste hervorgehoben ist.

Akustische Zielführung: Bei aktivierter TMC-Funktion diese Schaltfläche drücken, um diese Option ein- oder auszuschalten.

Aktivieren Sie diese Option, um vom Navigationssystem Sprachanweisungen für eine Verkehrssituation auf Ihrer Route zu erhalten.

Diese Funktion ist eingeschaltet, wenn die Taste hervorgehoben ist.

Country (automatisch oder manuell; Land): Bei aktivierter TMC-Funktion können Sie eine der folgenden Optionen auswählen:

- Drücken Sie „Automatisch“, wenn das System die Verkehrsmeldungen automatisch von einem RDS-TMC-Sender in dem Land beziehen soll, in dem das Fahrzeug aktuell bewegt wird.
- Drücken Sie „Manuell“, wenn Sie in der Nähe einer Grenze zwischen zwei Ländern fahren und

das Land auswählen wollen, aus dem das System die Verkehrsmeldungen beziehen soll.

Die Displayzeile neben diesen beiden Schaltflächen zeigt das Land an, von dem das System aktuell Informationen erhält.

Wenn Sie in einer Gegend fahren, wo TMC-Funkverkehr nicht verfügbar ist, zeigt die Displayzeile „Outside Coverage“ (Keine TMC) an.

Select Station (Sender auswählen): Wenn die TMC-Funktion freigegeben ist, Sie jedoch eine CD-Audioquelle hören, ermöglicht Ihnen diese Option die Auswahl des RDS-TMC-Senders von dem die Verkehrsinformationen erhalten werden sollen (wenn mehr als ein Sender verfügbar ist.)

Die Displayzeile neben dieser Schaltfläche zeigt die aktuelle Station an.

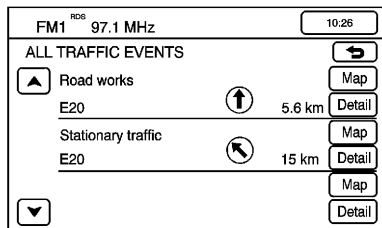
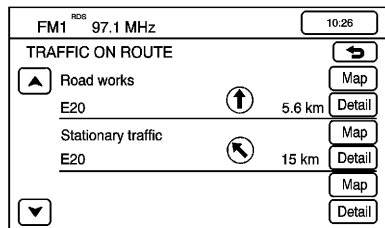

TMC-Meldungen entlang der

Route: Bei aktivierter TMC-Funktion diese Schaltfläche drücken, um eine Liste der Verkehrereignisse entlang Ihrer Route anzuzeigen.

Neben jedem aufgeführten Verkehrereignis können Sie eine der folgenden Optionen auswählen:

- Karte: Drücken Sie diese Schaltfläche zur Ansicht des Verkehrereignisses auf der Karte.
- Detail: Drücken Sie diese Schaltfläche, um detailliertere Informationen zum Verkehrereignis anzuzeigen.

Alle Verkehrereignisse: Bei aktivierter TMC-Funktion diese Schaltfläche drücken, um eine Liste aller verfügbaren Verkehrereignisse anzuzeigen.

Neben jedem aufgeführten Verkehrereignis können Sie eine der folgenden Optionen auswählen:

- Karte: Drücken Sie diese Schaltfläche zur Ansicht des Verkehrereignisses auf der Karte.
- Detail: Drücken Sie diese Schaltfläche, um detailliertere Informationen zum Verkehrereignis anzuzeigen.

RDS-TMC-Ereignissymbole: Nachfolgend werden einige häufig angezeigte Symbole und eine Beschreibung dieser Symbole aufgeführt. Diese Symbole werden auf dem Kartenbildschirm angezeigt wenn das Navigationssystem RDS-TMC-Daten erhält.

 **(Verkehrsstillstand):** Stillstehender Verkehr.

 **(Zähfließender Verkehr):** Stop-and-go-Verkehr, Verkehrsverzögerungen und erhöhtes Verkehrsaufkommen.

 **(Unfall):** Unfall/Unfälle.

 **(Straße gesperrt):** Gesperrte Straßen und/oder Zu-/Abfahrten.

 **(Baustelle):** Verkehrsverzögerungen aufgrund von Straßenarbeiten.

 **(Gefahr):** Gefährliche Fahrbedingungen.

 **(Straßenverhältnisse):** Unebene, löchrige oder überflutete Straßen.

 **(Wetter):** Starker Regen, Schneefall oder Nebel.

P (Parken): Verfügbarer Parkplatz.

i (Information): Besonderes Ereignis, allgemeine Informationen oder Warnung.

Voreingestellte Sender für zuhause und unterwegs

Bei Fahrzeugen mit dieser Funktion können die Audiosystem-Einstellungen, die beim letzten Betrieb des Fahrzeugs verwendet wurden, abgerufen werden. Mit dieser Funktion können zwei Fahrer ihre persönlichen Audiosystem-Einstellungen speichern und wieder aufrufen. Die angepassten Einstellungen werden vom Audiosystem abgerufen und es wird ermittelt, welcher Transmitter für schlüssellosen Zugang (1 oder 2) zum Öffnen des Fahrzeugs verwendet wurde. Die Nummer auf der Rückseite des Transmitters entspricht Fahrer 1 oder Fahrer 2.

Das Audiosystem kann Preset-Sender für HOME (zuhause) und AWAY (unterwegs) speichern. Mit HOME (zuhause) und AWAY (unterwegs) können Preset-Sendereinstellungen

auf zwei Ebenen, d.h. für den lokalen Bereich und einen entfernten Bereich, gespeichert werden. So müssen die Preset-Sender bei Fahrten aus dem lokalen Bereich heraus nicht neu programmiert werden.

So wählen Sie Preset-Sender für HOME (zuhause) und AWAY (unterwegs) aus:

1. Die Audio-Taste drücken, um den Audiobildschirm zu öffnen.
2. Die HOME-Taste (zuhause) oder die AWAY-Taste (unterwegs) drücken.



Wenn das Audiosystem das nächste Mal eingeschaltet wird, ruft das System die letzte aktive gewählte Voreinstellung auf.

Wenn die Fahrzeugbatterie vorübergehend keine Spannung hat, müssen die lokalen Preset-Sender danach nicht neu eingestellt werden. Die nicht örtlichen Sender der zweiten Preset-Ebene müssen jedoch neu programmiert werden.

Audiospieler

CD-player

So legen Sie eine Musik-CD ein/geben Sie eine Musik-CD aus:

1. Schalten Sie die Zündung ein.
2.  drücken. Die Frontblende des Systems wird geöffnet.
3.  drücken. Wenn bereits eine CD geladen ist, wird sie aus dem Schacht ausgeworfen.
4. Nehmen Sie die CD vorsichtig aus dem Schlitz und stecken Sie sie wieder in die Schutzhülle.
5. Legen Sie die Musik-CD in den Schacht. Das System zieht die CD in den CD-Player ein.
6. Zum Schließen der Frontblende die Taste  drücken und loslassen.

Wenn die Frontblende geöffnet ist, erscheint eine Warnmeldung, um Sie daran zu erinnern, die Frontblende so bald wie möglich wieder zu schließen.

Abspielen einer CD

Sobald eine Musik-CD geladen ist, wird das CD-Player-Menü angezeigt.

Wenn die Zündung oder das Radio ausgeschaltet wird, während eine CD im CD-Player eingelegt ist, verbleibt sie im Player. Wenn die Zündung oder das Radio eingeschaltet ist, wird die CD ab der zuletzt gestoppten Stelle abgespielt, wenn sie die letzte gewählte Audioquelle war.

Während jeder neue Titel zu spielen beginnt, wird die Titelnnummer angezeigt.

Kleinere Single-CDs mit einem Durchmesser von 8 cm (3 in) können mit Hilfe eines Adapterrings abgespielt werden. Standard-CDs und CDs mit kleinerem Durchmesser werden auf die gleiche Weise geladen.

Beim Abspielen einer CD-R kann die Tonqualität aufgrund der CD-R-Qualität, des Aufnahmeverfahrens, der Qualität der aufgenommenen Musik und des Umgangs mit der CD-R beeinträchtigt sein. Es werden dann möglicherweise ein häufigeres Überspringen, schwierigeres Auffinden

der gewünschten Musikstücke und/oder Schwierigkeiten beim Laden und Auswerfen festgestellt. Wenn solche Probleme auftreten, überprüfen Sie die Unterseite der CD. Wenn die Oberfläche der CD beschädigt ist, beispielsweise Risse aufweist, gebrochen oder zerkratzt ist, kann die CD nicht richtig wiedergegeben werden. Wenn die Oberfläche der CD verschmutzt ist, siehe „Radios“ in der Fahrzeug-Betriebsanleitung.

Wenn keine Beschädigung ersichtlich ist, versuchen Sie es mit einer bekannten guten CD.

Hinweis: Durch das Bekleben von CDs, das Einführen von mehr als einer CD in den Schacht oder den Versuch, eine verkratzte oder beschädigte CD abzuspielen, kann der CD-Player beschädigt werden. Benutzen Sie nur CDs in gutem Zustand ohne Aufkleber, laden Sie nur eine CD auf einmal und halten Sie den CD-Player und den Schacht frei von Fremdmaterialien, Flüssigkeiten und Verschmutzungen.

Eine beklebte CD kann im CD-Player hängen bleiben. Wenn eine Kennzeichnung erforderlich ist, beschriften Sie die Oberseite der CD mit einem weichen Markierstift.

Informationen zu möglicherweise angezeigten Fehlern finden Sie weiter unten in diesem Abschnitt unter „CD-Fehler“.

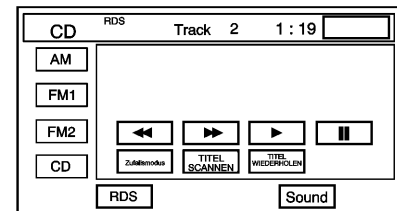

► **(Abspielen):** Drücken, um eine CD abzuspielen.

RANDOM:

1. Drücken, um die Musiktitel der aktuellen CD in zufälliger Reihenfolge wiederzugeben.

2. **▲** **□** **SEEK** **▼** drücken, um den Suchlauf in Zufallsreihenfolge für die CD zu starten.
3. **RANDOM** oder **RANDOM DISC** erneut drücken, um die Zufalls-wiedergabe zu deaktivieren.

SCAN TRACKS (Titel-Suchlauf):

1. Drücken, um die ersten 10 Sekunden jedes Titels der aktuellen CD wiederzugeben.
2. Erneut drücken, um den Suchlauf abzubrechen. Während des Suchlaufs wird die CD stummgeschaltet.

REPEAT TRACK (Titel

wiederholen): Drücken, um den ausgewählten Titel zu wiederholen. Erneut drücken, um die wiederholte Wiedergabe zu deaktivieren.

◀ (Schneller Rücklauf): Drücken, um einen schnellen Rücklauf durch eine Titel-Auswahl zu veranlassen.

▶ (Vorlauf): Drücken, um einen schnellen Vorlauf durch eine Titel-Auswahl zu veranlassen.

▲ **□** **SEEK** **▼** (Suchen):

1. Die Taste **▲** drücken, um den nächsten Titel der CD aufzurufen. Beim Abspielen des letzten Titels wird durch Drücken der Taste **▲** zum ersten Titel der CD gewechselt.
2. Beim Abspielen des ersten Musikstücks auf der Disk können Sie mit der Taste **▼** zum letzten Titel der Disk wechseln. Während des Suchlaufs wird der Ton stummgeschaltet.
3. Drücken Sie die Taste **▲** oder **▼**, um einen anderen Titel von einem iPod wiederzugeben.

|| (Pause):

1. Drücken, um die CD-Wiedergabe anzuhalten.
2. Die Taste erneut drücken oder die Wiedergabe-Taste drücken, um die Pause aufzuheben.

Abspielen mit dem CD-Wechsler

Wenn das Fahrzeug mit einem CD-Wechsler ausgestattet ist, können bis zu sechs CDs abgespielt werden. CDs in Standardgröße können in die im CD-Wechslermagazin enthaltenen Fächer eingelegt werden. Kleinere Disks mit einem Durchmesser von 8 cm (3 in.) können nur mit speziell ausgelegten Fächern abgespielt werden.

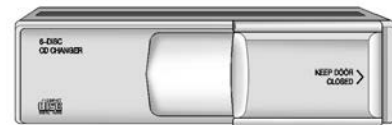

Das Magazin muss mit CDs geladen werden, bevor eine CD abgespielt werden kann. Jedes der sechs Fächer kann eine CD enthalten.

Laden Sie die Fächer von unten nach oben und legen Sie die Disk jeweils mit der beschrifteten Seite nach oben ein. Wenn eine CD mit der beschrifteten Seite nach unten eingelegt wird, kann sie nicht abgespielt werden und

es wird ein Fehler angezeigt. Diesen Vorgang wiederholen, um bis zu sechs CDs in das Magazin einzulegen.

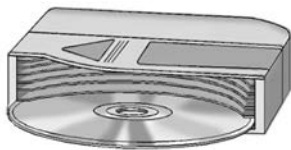

Wenn Sie die CDs in das Magazin eingelegt haben, schieben Sie die Blende des CD-Wechsler zum Öffnen zur Seite. Das Magazin in der mit dem Pfeil oben auf dem Magazin angegebenen Richtung in den Wechsler schieben.

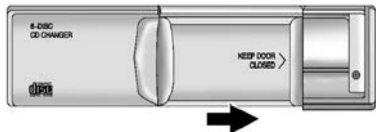

Die Blende schließen, indem sie ganz nach rechts geschoben wird. Wenn die Blende geschlossen ist, überprüft der Wechsler das Vorhandensein der CDs im Magazin. Dies kann je nach

Anzahl der geladenen CDs bis zu ein- einhalb Minuten dauern. Ein Geräusch kann zu hören sein. Dies ist normal. Der CD-Wechsler wird initialisiert.

Zur Ausgabe des Magazins die Blende des CD-Wechsler ganz öffnen. Die hinter der Blende gelegene Taste EJECT (Auswerfen) drücken. Das Magazin wird ausgeworfen. Achten Sie darauf, die Blende möglichst immer geschlossen zu halten, um zu vermeiden, dass Schmutz und Staub ins Innere des Wechsler gelangen.

Um CDs aus dem Magazin auszuwerfen, den RELEASE-Schalter (freigeben) am unteren Ende des Magazins drücken.

Die CD-Steuertaste drücken, um den Bildschirm für den 6fach-CD-Wechsler anzuzeigen. Der DVD-Player der Anlage kann ebenfalls zur Wiedergabe einer CD verwendet werden, wenn die Karten-DVD entfernt wird.

Wenn beim Drücken der CD-Taste keine CD im CD/DVD-Player geladen ist, erscheint die Anzeige „No CD loaded“ („Keine CD geladen“).

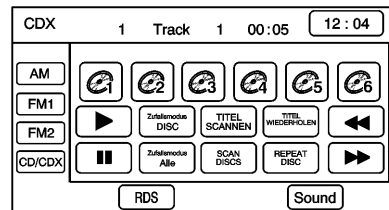



CD-Wechsler-Bildschirm

Die mit den Zahlen 1 bis 6 nummerierten Tasten stellen die CDs im CD-Wechsler in der geladenen Reihenfolge dar. Wenn nur zwei CDs geladen sind, sind nur die Tasten 1 und 2 verfügbar.

Viele der weiter oben im Abschnitt „Abspielen einer CD“ beschriebenen Tasten haben die gleiche Funktion wie die Tasten des CD-Wechsler-Bildschirms. Eine Beschreibung dieser Tasten finden Sie weiter oben unter „Abspielen einer CD“.

Nachfolgend werden die für den CD-Wechsler spezifischen Tasten beschrieben.

RANDOM ALL (Random – alle):

1. Drücken, um die Musiktitel aller geladenen CDs im CD-Wechsler in zufälliger Reihenfolge wiederzugeben.
2. Drücken Sie bei aktiver "RANDOM ALL"-Funktion   SEEK , um einen Zufallssuchlauf auf der aktuellen CD zu starten.
3. Drücken Sie RANDOM ALL erneut, um die Zufallswiedergabe zu deaktivieren.

SCAN DISCS (Disk-Suchlauf):

1. Drücken, um die ersten 10 Sekunden des ersten Titels auf jeder geladenen CD wiederzugeben.
2. Erneut drücken, um den Suchlauf abzubrechen. Während des Suchlaufs wird die CD stummgeschaltet.

REPEAT DISC (Disk wiederholen):

1. Drücken, um die ausgewählte CD zu wiederholen.
2. REPEAT DISC erneut drücken, um die wiederholte Wiedergabe zu deaktivieren.

^ TUNE SEEK v (Abstimmen/ Suchen):

1. Den Aufwärtspfeil drücken, um den nächsten Titel der CD aufzurufen. Beim Abspielen des letzten Titels der CD wird durch Drücken dieser Taste zum ersten Titel der nächsten CD übergegangen.
2. Den Abwärtspfeil drücken, um zum vorherigen Titel der CD zu wechseln. Beim Abspielen des ersten Titels der CD wird durch Drücken des Abwärtspfeils zum letzten Titel der aktuellen CD gewechselt. Der Ton wird während des Suchens stummgeschaltet.

Wiedergabe einer MP3-CD MP3-Format

Beachten Sie die folgenden Regeln beim Erstellen einer MP3-CD. Wenn diese Regeln bei der Aufnahme einer CD-R(W) nicht eingehalten werden, ist die CD möglicherweise nicht abspielbar.

- ID3-Tag-Informationen werden, sofern vorhanden, vom Radiogerät angezeigt. Das Radio unterstützt ID3-Tag-Information v1.0 oder v1.1. Das Radio zeigt Dateinamen, Titelbezeichnung, Interpreten-Namen, Albumtitel und Verzeichnisnamen an.
- Maximal 31 Zeichen, einschließlich Leerstellen in einem Datei- oder Ordner-Namen.
- Die Höchstzahl an Ordnern ist 500, mit 500 Dateien und einer maximalen Hierarchie von acht Ordnern. Es empfiehlt sich, die Ordnerhierarchie möglichst flach zu halten, um eine möglichst einfache und bequeme Suche nach einem Titel zu ermöglichen.

- Legen Sie eine Ordnerstruktur an, die einen schnellen Zugriff auf die Titel während der Fahrt erlaubt. Organisieren Sie Musikstücke in Alben, und zwar ein Ordner für jedes Album. Jeder Ordner bzw. jedes Album kann 18 Musikstücke oder weniger umfassen.
- Die Dateien können auf einer CD-R oder CD-RW mit max. 700 MB aufgenommen werden.
- DVDs mit MP3 sind auf diesem System nicht abspielbar.
- Das Radio kann keine Mixed-Mode-CD-R/RW abspielen, d. h. keine Disk, auf der sowohl *.cda- als auch *.mp3-Dateien enthalten sind.
- Der CD-Player unterstützt Disks mit mehreren Sitzungen. Es ist nicht erforderlich, die Disk fertigzustellen. Die CD sollte mit der Einstellung „All-at-Once“ aufgenommen werden.
- Formatierungen wie Mode 2 oder Mode 2XA mit Romeo- oder Joliet-Dateisystem werden von diesem Player nicht unterstützt.
- Alle zutreffenden Mode-1-Formatierungen werden dagegen unterstützt.
- MPEG 2.5 wird von diesem Player nicht unterstützt. Dieser Player unterstützt MPEG 1- und MPEG 2-Dateiformate mit allen Bitraten (auch variabel), außer unter 16 kbit/s.
- Lange Datei- oder Ordnernamen bzw. eine Kombination aus vielen Dateien und vielen Ordnern können dazu führen, dass das Gerät nicht die maximale Anzahl an Dateien oder Ordnern abspielt, oder können die Lesegeschwindigkeit und Zeit bis zum Abspielen beeinflussen.

Das Abspielen von MP3

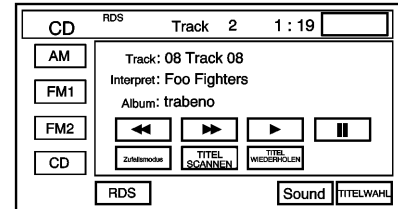

CD-Display abgebildet, MP3-Display ähnlich

Viele der weiter oben im Abschnitt „Abspielen einer CD“ beschriebenen Tasten haben die gleiche Funktion wie die Tasten des MP3-Bildschirms. Eine Beschreibung dieser Tasten finden Sie weiter oben unter „Abspielen einer CD“.

Nachfolgend werden die für die MP3-Wiedergabe spezifischen Tasten beschrieben.



TRACK SELECT (Titelwahl):

1. Drücken, um die MP3-Ordner-/Datei-Struktur anzuzeigen.
2. Mit den Auf- und Abwärtspfeilen können Sie durch die Liste blättern.
3. Wählen Sie den wiederzugebenen Ordner oder Titel aus.
Drücken Sie , um zum Hauptbildschirm zurückzukehren.

HOME (Heim): Drücken, um den aktuellen Ordner zu öffnen. Dies ist der Ordner, der den aktuell wiedergegebenen Titel enthält.

 **(Ordner aufwärts):** Drücken, um den vorherigen Ordner zu öffnen.

  SEEK  (Suchen):

1. Um zum nächsten Titel auf der Disk zu wechseln, drücken Sie . Bei der Wiedergabe des letzten Titels wird durch Drücken der Taste  zum ersten Titel des aktuellen Ordners gewechselt.

2.  drücken, um zum Anfang des aktuellen Titels oder zum vorherigen Titel einer Disk zu wechseln. Bei der Wiedergabe des ersten Titels wird durch Drücken des Abwärtspfeils zum ersten Titel des aktuellen Ordners gewechselt.

CD-Fehler

Die Anzeige CD ERROR (CD-Fehler) kann folgende Ursachen haben:

- Die Straße ist zu uneben. Die CD sollte bei einer ebeneren Straße wiedergegeben werden können.
- Die CD ist verschmutzt, zerkratzt, nass oder nicht mit der beschrifteten Seite nach oben eingelegt.
- Die Luft ist sehr feucht. Warten Sie in diesem Fall ungefähr eine Stunde und spielen Sie die Disk noch einmal ab.

Wenn ein Fehler wiederholt auftritt oder ein Fehler nicht behoben werden kann, kontaktieren Sie Ihren Händler.

Bei Fahrzeugen mit Lenkradfernbedienung können bestimmte Bedienelemente vom Lenkrad aus eingestellt werden. Siehe „Fernbedienung am Lenkrad“ in der Fahrzeug-Betriebsanleitung.

Anschließen eines USB-Speichergerätes oder eines iPod®

Der USB-Anschluss in der Mittelkonsole kann zum Ansteuern eines iPod oder USB-Speichergeräts verwendet werden.

Um Verbindungsprobleme zu vermeiden, werden Verlängerungskabel nicht empfohlen. Nur das Kabel verwenden, das dem Gerät beilag.

Zum Anschluss eines USB-Speichergeräts, verbinden Sie das Gerät mit dem in der Mittelkonsole befindlichen USB-Anschluss.

Um einen iPod anzuschließen, verbinden Sie ein Ende des USB-Kabels, das mit dem iPod geliefert wurde, mit dem iPod und das andere Ende mit dem USB-Anschluss. Wenn

das Fahrzeug eingeschaltet ist und der USB-Anschluss funktioniert, kann am iPod „OK to disconnect“ („OK zum Trennen“) angezeigt werden und „iPod“ erscheint auf der Anzeige des Radios. Die iPod-Musik wird am Display des Radios angezeigt und beginnt zu spielen.

Der iPod lädt während er mit dem Fahrzeug verbunden ist, wenn sich das Fahrzeug in ACC/ZUBEHÖR oder EIN/RUN befindet. Wenn das Fahrzeug abgestellt ist, wird das iPod automatisch ausgeschaltet und verbraucht keinen Strom der Fahrzeugbatterie.

USB-unterstützte Datei- und Ordnerstruktur

Die Richtlinien, die eingehalten werden müssen, während der Verwendung von USB-unterstützten Dateien und Ordnern sind:

- Bis zu 699 Ordner.
- Bis zu 8 Ordner in der Tiefe.
- Bis zu 65.535 Dateien.

- Ordner und Dateinamen bis zu 64 Byte.
- Dateien mit einer .mp3-, .wma- oder .m4a-Dateiendung.
- Auf einem iPod gespeicherte AAC-Dateien.
- FAT16.
- FAT32.

Einige Dateien werden möglicherweise erneut ab dem Anfang des Titels wiedergegeben, wenn das Fahrzeug ausgeschaltet und dann neu gestartet wird.

Wiedergabe von einem iPod®

Diese Funktion unterstützt die folgenden iPod-Modelle:

- iPod (5. Generation)
- iPod nano® (1. Generation)
- iPod nano (2. Generation)
- iPod nano (3. Generation)
- iPod nano (4. Generation)
- iPod classic®
- iPod Touch®

Video-Streaming und Album-Art des iPod werden nicht unterstützt.

Stellen Sie für einen ordnungsgemäßen Betrieb sicher, dass die aktuellste Firmware von Apple® auf dem iPod installiert ist. iPod-Firmware kann mit Hilfe der neuesten iTunes®-Anwendung aktualisiert werden.

Für weitere Informationen siehe www.apple.com/itunes

Um einen iPod anzuschließen und zu steuern, muss ein Ende des Standard-iPod-USB-Kabels an den Dock-Anschluss des iPods angeschlossen werden. Schließen Sie das andere Ende an den USB-Port in der Mittelkonsole des Fahrzeugs an.

Die Audioinformationen des iPod werden auf dem Display Ihres Radiogerätes angezeigt und die Audiodaten durch das Fahrzeug-Audiosystem wiedergegeben.

Der Akku des iPod wird automatisch geladen, während die Zündung eingeschaltet ist oder in der Zubehörlage steht. Wenn die Zündung ausgeschaltet wird, während ein iPod mit dem iPod-USB-Kabel

angeschlossen ist, wird das Laden des iPod-Akkus abgebrochen und der iPod automatisch ausgeschaltet.

Nicht unterstützte iPod-Modelle können über das Fahrzeug-Audiosystem wiedergegeben werden, indem sie mit einem 3,5-mm-Standard-Stereokabel (1/8 in) an die Zubehör-Klinkenbuchse angeschlossen werden. Siehe *Nebenverbraucher auf Seite 33*.

iPod-Menü

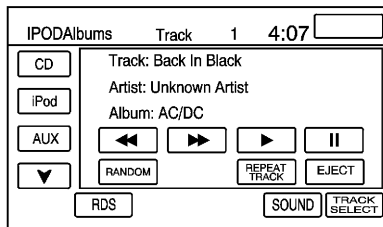

Nach dem Anschluss des iPod erscheint das Hauptmusikmenü.

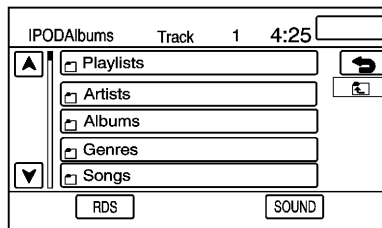

Drücken Sie die "TRACK SELECT" (Titelwahl), um die verfügbaren Wahlmöglichkeiten anzuzeigen:

Wiedergabelisten:

1. Drücken, um die auf dem iPod gespeicherten Wiedergabelisten anzuzeigen.
2. Wählen Sie den Namen einer Wiedergabeliste aus, um eine Liste aller Titel in dieser Wiedergabeliste anzuzeigen.
3. Wählen Sie das gewünschte Musikstück aus der Liste. Nach der Auswahl eines Musiktitels können Sie mit der Bildschirmtaste „Ord-

ner aufwärts“ wieder zum letzten Bildschirm zurückkehren. Mit der Taste  oben rechts im Hauptbildschirm unter der „Ordner aufwärts“-Taste gelangen Sie wieder zurück in das iPod-Hauptmenü.

Interpreten:

1. Drücken, um die auf dem iPod gespeicherten Interpreten anzuzeigen.
2. Einen Interpretenamen wählen, um eine Liste aller Titel dieses Interpreten anzeigen zu lassen.
3. Wählen Sie das gewünschte Musikstück aus der Liste. Nach der Auswahl eines Musiktitels können Sie mit der Bildschirmtaste „Ordner aufwärts“ wieder zum letzten Bildschirm zurückkehren. Mit der Taste  oben rechts im Hauptbildschirm unter der „Ordner aufwärts“-Taste gelangen Sie wieder zurück in das iPod-Hauptmenü.

Alben:

1. Drücken, um die auf dem iPod gespeicherten Alben anzuzeigen.

2. Einen Albumnamen wählen, um eine Liste aller Titel auf diesem Album anzeigen zu lassen.
3. Wählen Sie das gewünschte Musikstück aus der Liste. Nach der Auswahl eines Musiktitels können Sie mit der Bildschirmtaste „Ordner aufwärts“ wieder zum letzten Bildschirm zurückkehren. Mit der Taste  oben rechts im Hauptbildschirm unter der „Ordner aufwärts“-Taste gelangen Sie wieder zurück in das iPod-Hauptmenü.

Musikrichtungen:

1. Drücken, um die auf dem iPod gespeicherten Genres anzuzeigen.
2. Einen Genrenamen wählen, um eine Liste aller Titel dieses Genres anzeigen zu lassen.
3. Wählen Sie das gewünschte Musikstück aus der Liste. Nach der Auswahl eines Musiktitels können Sie mit der Bildschirmtaste „Ordner aufwärts“ wieder zum letzten Bildschirm zurückkehren. Mit der Taste  oben rechts im Haupt-

bildschirm unter der „Ordner aufwärts“-Taste gelangen Sie wieder zurück in das iPod-Hauptmenü.

Komponisten:

1. Drücken, um die auf dem iPod gespeicherten Komponisten anzuzeigen.
2. Einen Komponisten wählen, um eine Liste aller Titel dieses Komponisten anzeigen zu lassen.
3. Wählen Sie das gewünschte Musikstück aus der Liste. Nach der Auswahl eines Musiktitels können Sie mit der Bildschirmtaste „Ordner aufwärts“ wieder zum letzten Bildschirm zurückkehren. Mit der Taste  oben rechts im Hauptbildschirm unter der „Ordner aufwärts“-Taste gelangen Sie wieder zurück in das iPod-Hauptmenü.

Titel:

1. Drücken, um eine Liste der auf dem iPod gespeicherten Titel anzuzeigen.

2. Wählen Sie das gewünschte Musikstück aus der Liste. Nach der Auswahl eines Musiktitels können Sie mit der Bildschirmtaste „Ordner aufwärts“ wieder zum letzten Bildschirm zurückkehren. Mit der Taste  oben rechts im Hauptbildschirm unter der „Ordner aufwärts“-Taste gelangen Sie wieder zurück in das iPod-Hauptmenü.

Podcasts:

1. Drücken, um die auf dem iPod gespeicherten Podcasts anzuzeigen.
2. Einen Namen wählen, um eine Liste aller Podcasts dieses Genres anzeigen zu lassen.
3. Wählen Sie den gewünschten Podcast aus der Liste. Nach der Auswahl eines Podcasts können Sie mit der „Ordner aufwärts“-Taste wieder zum letzten Bildschirm zurückkehren. Mit der Taste  oben rechts im Hauptbildschirm unter der „Ordner aufwärts“-Taste gelangen Sie wieder zurück in das iPod-Hauptmenü.

Podcasts werden nur als Kategorie angezeigt, wenn der iPod über diese Funktion verfügt.

iPod entfernen: Drücken, um den iPod zu entfernen. Wenn der iPod ohne vorheriges Drücken dieser Taste entfernt wird, können die auf dem iPod gespeicherten Dateien beschädigt werden.

Nebenverbraucher

Das Navigationssystem besitzt eine Aux-Eingangsbuchse auf der rechten Seite des Bildschirmfensters. Dabei handelt es sich nicht um einen Audioausgang; stecken Sie keinen Kopfhörer in die AUX-Eingangsbuchse. Sie können jedoch als alternative Audioquelle externe Audiogeräte an den AUX-Eingang anschließen, beispielsweise ein iPod, Notebook, MP3-Player, CD-Wechsler, Kassettenwiedergabegerät usw.

Fahrer sollten zusätzliche Geräte nur einrichten, während sich das Fahrzeug in Stellung P (Parken) befindet. Weitere Informationen zum Thema

„Fahrerablenkung“ finden Sie unter „Defensives Fahren“ in der Fahrzeug-Betriebsanleitung.

Wenn das Fahrzeug an der Rückseite der Mittelkonsole mit Audio-/Video-Eingangsbuchsen für den Fahrzeugfond ausgestattet ist, können diese zum Anhören weiterer Audio-/Videoquellen verwendet werden.

Um einen tragbaren Audio-Player zu verwenden, schließen Sie ihn mit einem 3,5-mm-Kabel (1/8 in) an die Aux-Eingangsbuchse an. Wenn ein Gerät angeschlossen wird, erkennt das System dies und beginnt automatisch, das Audiosignal des Geräts über die Fahrzeuglautsprecher wiederzugeben.

Wenn Sie beim Anschließen des Geräts eine andere Quelle abspielen (FM, CD, MP3 usw.), drücken Sie die AUX-Schaltfläche links auf dem Bildschirm. Wenn AUX nicht in der Auswahl enthalten ist, drücken Sie den Abwärtspfeil, bis die Taste angezeigt wird.

Navigation Gebrauch des Navigationssystems

Dieser Abschnitt enthält grundlegende Informationen zur Bedienung des Navigationssystems.

Verwenden Sie zur Bedienung des Systems die Tasten am Navigationssystem zusammen mit den verfügbaren Bildschirm-Schaltflächen am Navigationsbildschirm. Siehe *Übersicht auf Seite 4*.

Sobald sich das Fahrzeug bewegt, werden einige Funktionen deaktiviert, um eine Ablenkung des Fahrers möglichst zu vermeiden.

Navigationstasten

Die folgenden Tasten befinden sich am Navigationssystem:

 **(Frontblende öffnen/schließen):** Diese Taste unten am Navigationsbildschirm drücken, um die Frontblende zu öffnen oder zu schließen.

 (CD auswerfen): Diese Taste neben dem CD-Schacht drücken, um CDs auszuwerfen. Siehe *CD-player auf Seite 23*.

 DVD (Kartendaten-DVD auswerfen): Diese Taste neben dem DVD-Schacht drücken, um die Kartendaten-DVD auszuwerfen. Siehe „Installieren der Karten-DVD“ unter *Karten auf Seite 69*.



Power/Volume-Knopf: Drücken Sie die Taste, um das Audio- und Navigationssystem ein- bzw. auszuschalten. Drehen, um die Lautstärke für das Audiosystem anzuheben oder abzusenken.

 (Sprachsteuerung): Drücken, um das Sprachsteuerungssystem zu aktivieren. Siehe *Sprach- und Stimmerkennung auf Seite 79*.

NAV (Navigation): Drücken, um den Kartenbildschirm anzuzeigen. Wenn beim Drücken dieser Taste bereits ein Kartenbildschirm angezeigt wird und das System im Zielführungsmodus ist, wird die letzte Sprachanweisung wiederholt.

SRCE (Quelle): Drücken, um den Audioquellen-Bildschirm anzuzeigen. Siehe *Radio UKW/MW auf Seite 14*.

 /  (Audio-/Bildschirmeinstellungen): Drücken, um die Bildschirme für Audio- und Bildschirmeinstellungen anzuzeigen. Siehe *Radio UKW/MW auf Seite 14*.

  **SEEK**  (Suchen/Abstimmen): Die Pfeiltasten drücken, um zum nächsten oder vorherigen Sender zu wechseln und diesen wiederzugeben oder um den Empfang eines Senders einzustellen. Siehe *Radio UKW/MW auf Seite 14*.

Alphanumerische Tastatur

Buchstaben des Alphabets, Symbole, Satzzeichen und Nummern werden am Navigationsbildschirm als Buchstabentastatur oder Ziffernblock angezeigt. Die Buchstabentastatur wird angezeigt, wenn ein Stadt- oder Straßename eingegeben werden soll. Die Sym.-Schaltfläche (Symbol, Sonderzeichen) unten in der Buchstabentastatur drücken, um zur Eingabe

einer Hausnummer, eines Satzzeichens oder eines anderen Zeichens den Ziffernblock zu öffnen. Um zur Buchstabentastatur zurückzukehren, berühren Sie die Schaltfläche „A–Z“. Alle Zeichen sind berührungssensitive Bildschirm-Schaltflächen. Drücken Sie ein Zeichen, um es auszuwählen.

 (Leerstelle): Drücken, um ein Leerzeichen zwischen Zeichen oder Wörtern eines Namens einzugeben.

 (Rücktaste): Drücken, wenn ein falsches Zeichen ausgewählt wurde. Um die Namenseingabe zu erleichtern, können nur Zeichen ausgewählt werden, die auf das vorherige Zeichen folgen können. Wenn zum Beispiel ein Z eingegeben wird, ist ein T nicht zur Auswahl verfügbar. Die verfügbaren Zeichen werden hervorgehoben.

Wenn ein Name nach der Eingabe nicht angezeigt wird, muss er möglicherweise anders eingegeben werden, ist nicht auf der Kartendaten-DVD enthalten oder es wurde nicht

der richtige Suchbereich gewählt. Siehe *Erklärungen zum Abdeckungs-bereich der Datenbank auf Seite 79*.

Bildschirm-Schaltflächen

Der Bildschirm verfügt über berührungsempfindliche Schaltflächen. Wenn eine Bildschirm-Schaltfläche ausgewählt wurde, ertönt ein Signalton. Diese Schaltflächen werden hervorgehoben, wenn eine Funktion verfügbar ist. Auf dem Bildschirm werden auch einige Umschalttasten angezeigt, die in hellerer Farbe dargestellt werden, wenn die entsprechende Funktion aktiviert ist.

Schlüsselloses Zugangssystem

Beim Starten des Fahrzeugs wird „Driver 1“ (Fahrer 1) oder „Driver 2“ (Fahrer 2) im „Driver Information Center (DIC)“ angezeigt. Die Nummer auf der Rückseite des Transmitters entspricht Fahrer 1 oder Fahrer 2. Das Navigationssystem kann Speicherpunkte, Audio-Voreinstellungen, Systemeinstellungen und die zuletzt ver-

wendete Audio-Betriebsart für Fahrer 1 und Fahrer 2 individuell speichern. Siehe „Fahrzeugpersonalisierung“ in der Fahrzeug-Betriebsanleitung.

Ziel eingeben

Das Zieleingabe-Symbol  drücken, um den Bildschirm ENTER DESTINATION (Zieleingabe) zu öffnen. Von diesem Bildschirm aus sind verschiedene Optionen zur Routenplanung durch Eingabe von Zielpunkten verfügbar.

Nach Abschließen einer Zieleingabe wird unabhängig von der dazu verwendeten Methode ein Kartenbildschirm mit einer Vorschau des Ziels angezeigt.

- Sie können nun die Routenpräferenzen, Routenoptionen oder Kartendarstellung ändern oder einen Wegpunkt hinzufügen.
- Sie können das Ziel auch ohne weitere Änderungen übernehmen. Weitere Informationen zu den Auswahlmöglichkeiten nach

der Zieleingabe finden Sie in diesem Abschnitt unter „Konfigurieren Ihrer Strecke“.

Dieses Menü enthält zwei Seiten. Drücken Sie zum Anzeigen der zweiten Seite die „1/2“-Pfeiltaste.

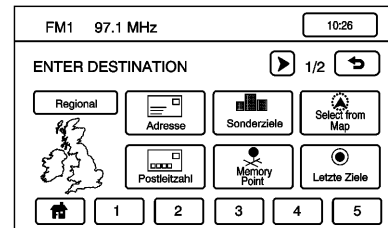

Region

Der Bildschirm ENTER DESTINATION (Zieleingabe) zeigt eine in zwei Suchbereiche unterteilte Karte.

Bevor Sie eine Methode zur Zieleingabe auswählen, vergewissern Sie sich, dass sich das Ziel im hervorgehobenen Suchbereich der Karte befindet.

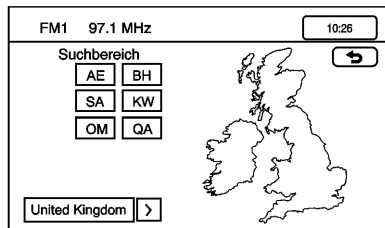



1. Im Zieleingabe-Bildschirm „Region“ drücken, um eine Liste der Gebiete anzuzeigen, die im hervorgehobenen Suchbereich enthalten sind, oder um die Region zu wechseln. Der „Suchbereich“-Bildschirm wird angezeigt.
2. Drücken Sie links neben der Suchbereichskarte auf eine nummerierte Bildschirmtaste, um die entsprechende Region auszuwählen oder eine Liste der in dieser Region enthaltenen Bereiche anzuzeigen.

3. Den Abwärtspfeil links neben der Suchbereichskarte drücken, um eine Region auszuwählen. Nach der Auswahl einer Region wird diese auf der Karte hervorgehoben.
4.  drücken, um zum Bildschirm Zieleingabe zurückzukehren.

Adresse

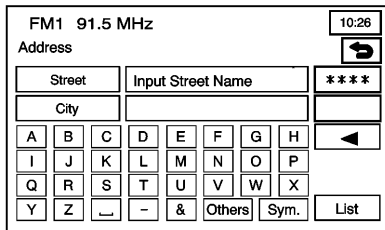
Mit der Adressmethode können Sie ein Ziel durch Eingabe eines Straßennamens oder Stadtnamens festlegen.



 (**Adresse**): Drücken, um den Adressen-Bildschirm anzuzeigen. Die Adresseingabe können Sie wahlweise mit dem Straßennamen oder mit dem Namen der Stadt beginnen. So geben Sie zuerst einen Straßennamen ein:

1. Im Adressmenü die Bildschirmtaste „Straße“ drücken und den Straßennamen mit Hilfe der Buchstabentastatur eingeben. Es wird automatisch eine Liste mit bis zu fünf verfügbaren Straßennamen angezeigt. Sie können die verfügbaren Straßennamen jederzeit mit Hilfe der Bildschirmtaste „Liste“ anzeigen. Im Kasten hinter dem Eingabefeld für den Straßennamen wird die Anzahl der zurzeit in der Liste verfügbaren Straßennamen angezeigt.
2. Den gewünschten Straßennamen mit der richtigen Straßenbezeichnung (z. B. „Str.“) aus der Liste auswählen.

3. Wenn das System erkennt, dass die ausgewählte Straße nur in einer bestimmten Stadt vorhanden ist, wird diese Stadt automatisch ausgewählt.
Bei mehr als einer Stadt zeigt das System eine Liste der Städte an, in denen eine Straße mit dem eingegebenen Namen vorhanden ist. Wählen Sie eine Stadt aus der Liste oder die Bildschirmtaste „Namen eingeben“, um eine Stadt einzugeben.
4. Der Bildschirm zur Auswahl der Hausnummer wird angezeigt. Geben Sie die Hausnummer mit der numerischen Tastatur ein.
5. Nach Eingabe der gewünschten Hausnummer OK drücken.
Ein Kartenbildschirm mit dem gekennzeichneten Ziel erscheint.
6. Das Symbol ● (Ziel) drücken.
7. Die Bildschirmtaste „Guide“ (Zielführung) drücken.
Siehe „Konfigurieren Ihrer Strecke“ in diesem Abschnitt.

So geben Sie zuerst einen Stadtnamen ein:

1. Die Stadt-Taste auf dem Bildschirm drücken.
2. Wählen Sie eine der Auswahlmöglichkeiten aus, die auf dem Stadt-Bildschirm angezeigt werden: Any City (beliebige Stadt), 5 Nearest Cities (5 nächstliegende Städte), Input City Name (Stadtname eingeben) oder Last 5 Cities (letzte 5 Städte).
 - Any City (beliebige Stadt): Das System erwartet die Eingabe eines Straßennamens und erstellt dann eine Liste aller Städte, in welchen dieser Straßename vorkommt. Wählen Sie eine Stadt aus der Liste aus.
 - 5 Nearest Cities (5 nächstliegende Städte): Das System zeigt eine Liste der fünf Städte an, die der aktuellen Fahrzeugposition am nächsten liegen. Wählen Sie eine Stadt aus der Liste aus.

- Input City Name (Stadtname eingeben): Die Tastatur wird zur Eingabe eines Stadtnamens angezeigt. Geben Sie den Stadtnamen ein und wählen Sie die Stadt dann aus der Liste aus.
 - Last 5 Cities (letzte 5 Städte): Es werden die Namen der fünf letzten als Ziel gespeicherten Städte angezeigt. Wählen Sie eine Stadt aus der Liste aus.
3. Der Bildschirm zur Eingabe des Straßennamens und der Hausnummer wird angezeigt. Den Straßennamen mit Hilfe der Buchstabetastatur eingeben. Eine Liste verfügbarer Straßennamen wird angezeigt, wenn weniger als fünf Straßennamen verfügbar sind. Sie können die verfügbaren Straßennamen jederzeit mit Hilfe der Bildschirmtaste „Liste“ anzeigen. Im Kasten hinter dem Eingabefeld für den Straßennamen wird die Anzahl der zurzeit in der Liste verfügbaren Straßennamen angezeigt.

4. Den gewünschten Straßennamen mit der richtigen Straßenbezeichnung (z. B. „Str.“) aus der Liste auswählen.
5. Der Bildschirm zur Auswahl der Hausnummer wird angezeigt. Geben Sie die Hausnummer mit der numerischen Tastatur ein.
Nach der Auswahl der Hausnummer erscheint ein Kartenbildschirm, auf dem das Ziel gekennzeichnet ist.
6. Das Symbol  (Ziel) drücken.
7. Die Bildschirmtaste „Guide“ (Zieleingabe) drücken.
Siehe „Konfigurieren Ihrer Strecke“ in diesem Abschnitt.

Sonderziel (POI)

Bei der Sonderziel-Eingabemethode wird das Ziel aus der Liste der Sonderziele ausgewählt.

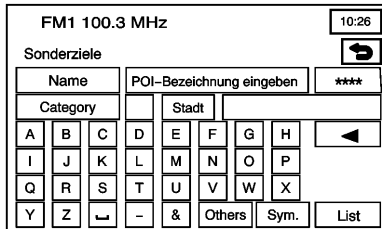

 (**Sonderziele**): Diese Taste im Bildschirm ENTER DESTINATION (Zieleingabe) drücken, um den Bildschirm POINT OF INTEREST (Sonderziele) anzuzeigen. In diesem Bildschirm stehen drei Möglichkeiten der Zielauswahl/-eingabe zur Verfügung. Sie können den Namen des Sonderziels über die Buchstabentastatur eingeben, eine Kategorie aus der Kategorieliste wählen oder die Stadt über den Stadt-Bildschirm auswählen.

So geben Sie einen Sonderzielnamen ein:

1. Geben Sie den Sonderzielnamen mit Hilfe der Buchstabentastatur ein.

Die Sym.-Taste (Symbol, Sonderzeichen) drücken, um Symbole und Nummern für das Sonderziel auszuwählen. Drücken Sie „Others“ (Sonstige), um Sonderzeichen auszuwählen oder „A-Z“, um zur Buchstabentastatur zurückzukehren.

Eine Liste der Sonderziele, die den über die Tastatur eingegebenen Informationen entsprechen, wird angezeigt. Eine Liste der verfügbaren Sonderziele wird angezeigt, wenn weniger als fünf Sonderziele verfügbar sind. Sie können die verfügbaren Sonderziele jederzeit mit Hilfe der Bildschirmtaste „Liste“ anzeigen.

2. Wählen Sie das gewünschte Sonderziel aus der Liste.

3. Wenn das System erkennt, dass das ausgewählte Sonderziel nur in einer bestimmten Stadt vorhanden ist, wird diese Stadt automatisch ausgewählt.

Bei mehr als einer Stadt zeigt das System eine Liste der Städte an, in denen ein Sonderziel mit dem eingegebenen Namen vorhanden ist. Wählen Sie eine Stadt aus der Liste oder die Bildschirmtaste „Namen eingeben“, um eine Stadt einzugeben.

Nach Auswahl aller Informationen erscheint ein Kartenbildschirm, auf dem das Ziel gekennzeichnet ist.

4. Das Symbol  (Ziel) drücken.
5. Die Bildschirmtaste „Guide“ (Ziel-führung) drücken.

Siehe „Konfigurieren Ihrer Strecke“ in diesem Abschnitt.

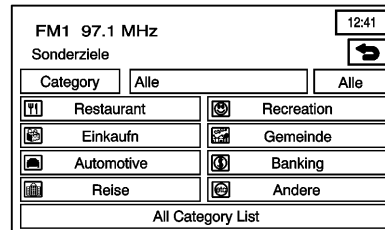

So wählen Sie ein Sonderziel aus einer Kategorie aus:

1. Drücken Sie „Kategorie“ im Sonderziel-Bildschirm, um eine Liste der Sonderziel-Kategorien anzuzeigen.
2. Wählen Sie eine Kategorie und anschließend eine Unterkategorie aus.
3. Das System zeigt eine Liste der verfügbaren Sonderziele in der gewählten Unterkategorie aus. Wenn die Anzahl der übereinstimmenden Sonderziele zu groß ist, zeigt das System die Buchstabenastatur an.

4. Wenn die Buchstabenastatur angezeigt wird, geben Sie den Namen des Sonderziels ein, bis eine Liste verfügbarer Sonderziele erscheint.

5. Wählen Sie das Sonderziel aus der Liste.

6. Wenn das System erkennt, dass das ausgewählte Sonderziel nur in einer bestimmten Stadt vorhanden ist, wird diese Stadt automatisch ausgewählt.

Bei mehr als einer Stadt zeigt das System eine Liste der Städte an, in denen ein Sonderziel mit dem eingegebenen Namen vorhanden ist. Wählen Sie eine Stadt aus der Liste oder die Bildschirmtaste „Namen eingeben“, um eine Stadt einzugeben.

Nach Auswahl aller Informationen erscheint ein Kartenbildschirm, auf dem das Ziel gekennzeichnet ist.

7. Das Symbol  (Ziel) drücken.
8. Die Bildschirmtaste „Guide“ (Ziel-führung) drücken.

Siehe „Konfigurieren Ihrer Strecke“ in diesem Abschnitt.

So wählen Sie ein Sonderziel durch Eingabe eines Stadtnamens aus:

1. Die Stadt-Taste auf dem Bildschirm drücken und eine der folgenden Optionen auswählen: Any City (beliebige Stadt), 5 Nearest Cities (5 nächstliegende Städte), Input City Name (Stadtname eingeben) oder Last 5 Cities (letzte 5 Städte).
 - Any City (beliebige Stadt): Das System erwartet die Eingabe einer POI-Bezeichnung und erstellt dann eine Liste aller Städte, in welchen diese POI-Bezeichnung vorkommt. Wählen Sie eine Stadt aus der Liste aus.
 - 5 Nearest Cities (5 nächstliegende Städte): Das System zeigt eine Liste der fünf Städte an, die der aktuellen Fahrzeugposition am nächsten liegen. Wählen Sie eine Stadt aus der Liste aus.

- Input City Name (Stadtname eingeben): Die Tastatur wird zur Eingabe eines Stadtnamens angezeigt. Geben Sie den Stadtnamen ein und wählen Sie die Stadt dann aus der Liste aus.
 - Last 5 Cities (letzte 5 Städte): Es werden die Namen der fünf letzten als Ziel gespeicherten Städte angezeigt. Wählen Sie eine Stadt aus der Liste aus.
2. Geben Sie den Sonderzielnamen mit Hilfe der Buchstabentastatur ein.
Die Sym.-Taste (Symbol, Sonderzeichen) drücken, um Symbole und Nummern für das Sonderziel auszuwählen. Drücken Sie „Others“ (Sonstige), um Sonderzeichen auszuwählen oder „A–Z“, um zur Buchstabentastatur zurückzukehren.
 3. Eine Liste der Sonderziele, die den über die Tastatur eingegebenen Informationen entsprechen, wird angezeigt. Eine Liste der verfügbaren Sonderziele wird ange-

zeigt, wenn weniger als fünf Sonderziele verfügbar sind. Sie können die Liste der verfügbaren Sonderziele jederzeit mit Hilfe der Bildschirmtaste „Liste“ anzeigen.

4. Wählen Sie das gewünschte Sonderziel aus der Liste.
Ein Kartenbildschirm mit dem gekennzeichneten Ziel erscheint.
5. Das Symbol  (Ziel) drücken.
6. Die Bildschirmtaste „Guide“ (Zielführung) drücken.
Siehe „Konfigurieren Ihrer Strecke“ in diesem Abschnitt.

Karte

Bei der Zieleingabe über die Karte wird das Ziel durch Blättern in der Karte ausgewählt.

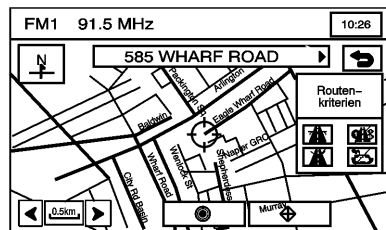

📍 (Auswahl über Karte): Diese Taste auf dem Zieleingabe-Bildschirm drücken, um die Zieleingabe über die Karte zu wählen. Gehen Sie dann wie folgt vor:

1. Drücken Sie auf der Karte auf den gewünschten Zielbereich.
2. Verwenden Sie die Zoom-Funktion, um die Richtung des gewünschten Suchbereichs anzuzeigen.
3. Durch Gedrückthalten und Ziehen auf der Karte wird das schnelle Blättern aktiviert. Einmal auf den

Suchbereich drücken, in dem die Positionsmarke gesetzt werden soll.

Wenn das Zielsymbol über dem Standort liegt, werden die Adressangaben auf dem Kartenbildschirm angezeigt.

4. Das Symbol  (Ziel) drücken.
5. Die Bildschirmtaste „Guide“ (Zielführung) drücken.

Siehe „Konfigurieren Ihrer Strecke“ in diesem Abschnitt.

Notfall

Bei der Notfall-Zieleingabe kann das Ziel aus einer der drei folgenden Kategorien ausgewählt werden: Polizei, Krankenhaus oder Werkstatt



🚨 (Notfall): Diese Taste im Bildschirm ENTER DESTINATION (Zieleingabe) drücken, um den „Emergency“-Bildschirm (Notfall) anzuzeigen. Das System zeigt die Adresse, den Längen- und den Breitengrad der aktuellen Fahrzeugposition an.

Verwendung der Eingabemethode "Von Karte":

1. Eine Kategorie wählen. Eine Liste mit Zielen, einschließlich Zielname und Entfernung zur aktuellen Fahrzeugposition, wird angezeigt.

- Wählen Sie ein Ziel aus der Liste aus. Drücken Sie „Namen alphabetisch ordnen“, um die Listeneinträge alphabetisch zu ordnen, oder „Entf. sort.“, um die Listeneinträge nach ihrer Entfernung zur aktuellen Fahrzeugposition zu ordnen.

Nach der Auswahl eines Ziels aus der Liste wird ein Kartenbildschirm mit dem gekennzeichneten Ziel angezeigt.

- Das Symbol  (Ziel) drücken.
- Die Bildschirmtaste „Guide“ (Zielführung) drücken.

Siehe „Konfigurieren Ihrer Strecke“ in diesem Abschnitt.

Speicherpunkte

Bei der Zieleingabe über Speicherpunkte kann das Ziel aus einer Liste bereits gespeicherter Punkte ausgewählt werden.

Siehe *Gespeicherte Orte auf Seite 49* zum Speichern, Bearbeiten und Löschen von Speicherpunkten.

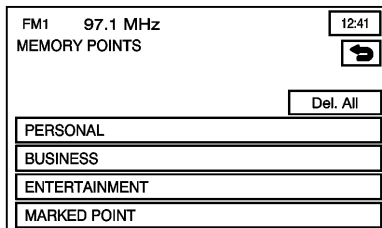

 **(Speicherpunkt):** Diese Taste im Zieleingabe-Bildschirm drücken, um den Bildschirm MEMORY POINT (Speicherpunkt) anzuzeigen.

Verwendung der Eingabemethode "Von Karte":

- Die Kategorie/den Ordner auswählen, in welcher der Speicherpunkt gespeichert wurde. Es stehen die Ordner „Personal“ (privat), „Business“ (geschäftlich), „Entertainment“ (Unterhaltung) oder „Marked Point“ (markierter Punkt) zur Verfügung.

- Sie können die Listeneinträge nach Entfernung, Symbol, Name oder Speicherdatum ordnen.
- Wählen Sie den gewünschten Speicherpunkt aus.

Nach der Auswahl eines Speicherpunkts aus der Liste wird ein Kartenbildschirm mit dem gekennzeichneten Ziel angezeigt.

- Das Symbol  (Ziel) drücken.
 - Die Bildschirmtaste „Guide“ (Zielführung) drücken.
- Siehe „Konfigurieren Ihrer Strecke“ in diesem Abschnitt.

Letzte Ziele

Bei der Eingabemethode "Letzte Ziele" wird das Ziel aus einer Liste früherer Ziele ausgewählt.

FM1 100.3 MHz 10:26

Letzte Ziele

Previous Start Point

1 41 BEAUFORT GARDENS. LON

2 215 PADDINGTON. LONDON

Sortieren nach Name Datum

☉ **(Letzte Ziele):** Diese Taste im Bildschirm ENTER DESTINATION (Zieleingabe) drücken, um den Bildschirm mit den letzten Zielen anzuzeigen. Das System kann bis zu 100 zuvor eingegebene Ziele speichern. Wenn neue Zielorte eingegeben werden, löscht das System automatisch die ältesten Zielorte und fügt die neuen hinzu.

Verwendung der Eingabemethode "Letzte Ziele":

1. Ziel aus der Liste auswählen. Verwenden Sie je nach Bedarf die Funktion zum Sortieren nach Name/Datum. Aus diesem Menü

kann außerdem die Startpunkt-Option gewählt werden. Diese Option ist verfügbar, wenn sich das Fahrzeug bewegt.

Drücken Sie die Taste „Previous Start Point“ (letzter Startpunkt), um die Auswahl eines letzten Startpunkts im Bildschirm der letzten Ziele zu verwenden.

2. Nach der Auswahl eines Ziels aus der Liste wird ein Kartenbildschirm mit dem gekennzeichneten Ziel angezeigt.
3. Das Symbol ☉ (Ziel) drücken.
4. Die Bildschirmtaste „Guide“ (Ziel-führung) drücken.
Siehe „Konfigurieren Ihrer Strecke“ in diesem Abschnitt.

Intersection (Anschlussstelle)

Bei der Zieleingabe mit der Kreuzungs-Methode können zwei sich kreuzende Straßen als Ziel festgelegt werden.

FM1 100.3 MHz 10:26

INTERSECTION

1st St. Input first Street Name ****

2nd St.

A	B	C	D	E	F	G	H
I	J	K	L	M	N	O	P
Q	R	S	T	U	V	W	X
Y	Z	-	&	Others	Sym.	List	

✚ **(Kreuzung):** Diese Taste im Bildschirm ENTER DESTINATION (Zieleingabe) drücken, um den Bildschirm „Kreuzung“ anzuzeigen.

Verwendung der Eingabemethode "Von Karte":

1. Die erste zur Kreuzung gehörende Straße angeben. Eine Liste verfügbarer Straßennamen wird angezeigt, wenn weniger als fünf Straßennamen verfügbar sind. Sie können die verfügbaren Straßennamen jederzeit mit Hilfe der Bildschirmtaste „Liste“ anzeigen.

2. Wählen Sie eine Straße aus der Liste aus oder fahren Sie mit der Eingabe des Straßennamens fort, um die Anzahl der verfügbaren Straßennamen zu reduzieren.
3. Geben Sie nach der Auswahl der ersten Straße den zweiten Straßennamen ein. Möglicherweise ist wieder die Listentaste verfügbar.
4. Wählen Sie die zweite Straße aus der Liste aus oder fahren Sie mit der Eingabe des Straßennamens fort, um die Anzahl der verfügbaren Straßennamen zu reduzieren. Wenn beide Straßen ausgewählt wurden, erscheint ein Kartenbildschirm mit dem gekennzeichneten Ziel.
5. Das Symbol  (Ziel) drücken.
6. Die Bildschirmtaste „Guide“ (Ziel-führung) drücken.
Siehe „Konfigurieren Ihrer Strecke“ in diesem Abschnitt.

Autobahnanschlussstelle

Mit der Autobahnanschlussstellen-Zieleingabe kann eine Autobahn-Zufahrt/-Ausfahrt als Ziel ausgewählt werden.



(Autobahnanschlussstelle):

Diese Taste im Bildschirm ENTER DESTINATION (Zieleingabe) drücken, um den Autobahnanschlussstellen-Bildschirm anzuzeigen.

Verwendung der Eingabemethode "Von Karte":

1. Den Namen der Autobahn eingeben. Verwenden Sie Abkürzungen.
Das System zeigt eine Liste der Autobahnen an.
2. Wählen Sie eine Autobahn aus der Liste aus und geben Sie an, ob eine Autobahn-Zufahrt oder -Ausfahrt festgelegt werden soll.
Wählen Sie eine Anschlussstelle aus der Liste oder geben Sie den Namen der Anschlussstelle ein. Sie können die Liste nach Name oder Entfernung ordnen.
Nach der Auswahl eines Listeneintrags wird ein Kartenbildschirm mit dem gekennzeichneten Ziel angezeigt.
3. Das Symbol  (Ziel) drücken.
4. Die Bildschirmtaste „Guide“ (Ziel-führung) drücken.
Siehe „Konfigurieren Ihrer Strecke“ in diesem Abschnitt.

Telefonnummer

Mit der Telefonnummern-Zieleingabe kann ein Ziel durch Eingabe einer Telefonnummer ausgewählt werden. Die Telefonnummer muss in der Sonderzielliste der Karten-DVD enthalten sein, damit das System das Ziel ermitteln kann.

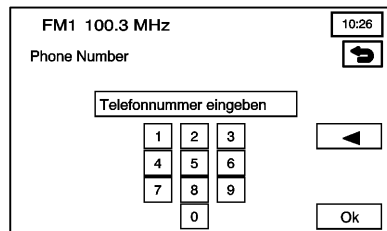

 **(Telefonnummer):** Diese Taste im Bildschirm ENTER DESTINATION (Zieleingabe) drücken, um den Telefonnummern-Bildschirm anzuzeigen. Verwendung der Eingabemethode "Von Karte":

1. Geben Sie die Telefonnummer eines Sonderziels mit Hilfe des Ziffernblocks ein.

Wenn die Telefonnummer auf der Karten-DVD enthalten ist, wird ein Kartenbildschirm mit dem gekennzeichneten Ziel angezeigt. Wenn die Telefonnummer eine örtliche Vorwahl enthält, wird eine Liste übereinstimmender Sonderziele zur Auswahl angezeigt. Nach Auswahl eines Sonderziels wird ein Kartenbildschirm mit dem gekennzeichneten Ziel angezeigt.

2. Das Symbol  (Ziel) drücken.
3. Die Bildschirmtaste „Guide“ (Zielführung) drücken.

Siehe „Konfigurieren Ihrer Strecke“ in diesem Abschnitt.

Coordinates (Koordinaten)

Bei der Koordinaten-Zieleingabemethode wird ein Ziel über die geographische Länge und Breite ausgewählt.

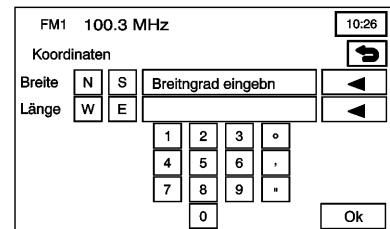

 **Koordinaten:** Diese Taste im Bildschirm ENTER DESTINATION (Zieleingabe) drücken, um den Koordinaten-Bildschirm anzuzeigen.

Verwendung der Eingabemethode "Von Karte":

1. Drücken Sie N (Nord) oder S (Süd) neben Breite (Breitengr.), um die Richtung der Koordinate Breitengrad einzugeben.
2. Geben Sie mit der Tastatur die Zahl der Koordinate Breitengrad ein.

3. Drücken Sie O (Ost) oder W (West) neben Länge (Längengr.), um die Richtung der Koordinate Längengrad einzutragen.
4. Geben Sie mit der Tastatur die Zahl der Koordinate Längengrad ein.
5. Sobald beide Koordinaten eingegeben wurden, drücken Sie Ok. Ein Kartenbildschirm mit dem gekennzeichneten Ziel erscheint. Wenn die Koordinaten außerhalb des Abdeckungsbereichs auf der Karte sind, wird eine Meldung angezeigt, dass für diese Position keine Informationen verfügbar sind.
6. Das Symbol  (Ziel) drücken.
7. Die Bildschirmtaste „Guide“ (Zielführung) drücken.
Siehe „Konfigurieren Ihrer Strecke“ in diesem Abschnitt.

Preset Destination (Zielortvoreinstellung)

Bei der Zieleingabemethode für Zielortvoreinstellungen wird das Ziel unter fünf zuvor gespeicherten Zielen ausgewählt. Außer Heim sind dies die einzigen Ziele, die während der Fahrt ausgewählt werden können.

Weitere Informationen zum Speichern, Bearbeiten oder Löschen vorinstallierter Ziele finden Sie im Abschnitt „Ziel und Wegpunkte“ unter *Gespeicherte Orte auf Seite 49*.

Verwendung der Eingabemethode "Von Karte":

1. Wählen Sie eine Schaltfläche für eine Zielortvoreinstellungsnummer im Bildschirm Zieleingabe. Die Bildschirmschaltflächen befinden sich unten am Bildschirm. Ein Kartenbildschirm mit dem gekennzeichneten Ziel erscheint.
2. Das Symbol  (Ziel) drücken.
3. Die Bildschirmtaste „Guide“ (Zielführung) drücken.

Siehe „Konfigurieren Ihrer Strecke“ in diesem Abschnitt.

Heim

Diese Funktion ermöglicht Ihnen die Planung einer Strecke zu einem früher gespeicherten Ziel, das Sie als ein Heim gewählt haben. Wenn kein Heimziel gespeichert ist, ist die Schaltfläche Heim nicht verfügbar. Neben den Zielortvoreinstellungen eins bis fünf ist dieses Ziel das einzige andere Ziel, das durch Sprachsteuerung während einer Fahrt definiert werden kann.

Zum Speichern, Bearbeiten oder Löschen einer Heimposition siehe *Gespeicherte Orte auf Seite 49*.

 (**Heim**): Drücken Sie diese Schaltfläche im Bildschirm Zieleingabe, um ein Heimziel zu definieren.

Verwendung der Eingabemethode "Von Karte":

1. Drücken Sie  im Bildschirm Zieleingabe.

- Das System definiert dann Ihr vor-eingestelltes Heimziel als aktuelles Ziel. Zum Speichern eines vor-eingestellten Heimziels siehe *Gespeicherte Orte auf Seite 49*.

Ein Kartenbildschirm mit dem gekennzeichneten Ziel erscheint.

- Das Symbol  (Ziel) drücken.
- Die Bildschirmtaste „Guide“ (Ziel-führung) drücken.

Siehe „Konfigurieren Ihrer Strecke“ in diesem Abschnitt.

Konfigurieren Ihrer Strecke

Sobald ein Ziel eingegeben wurde, wählen Sie aus diesen Optionen:

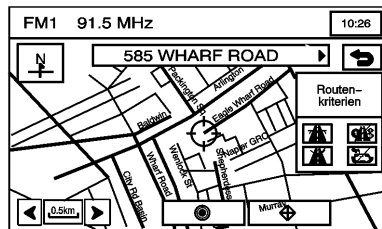

 **(Ziel):** Drücken, um das eingegebene Ziel ohne weitere Bearbeitung zu definieren.

 **(Wegpunkt):** Drücken, um diesen Punkt als Wegpunkt entlang der Strecke einzugeben. Mit dieser Funktion können Sie bis zu fünf Wegpunkte auf dem Weg zu Ihrem Ziel eingeben. Weitere Informationen zum Hinzufügen und Löschen von Wegpunkte finden Sie im Abschnitt „Ziel und Wegpunkte“ unter *Gespeicherte Orte auf Seite 49*.

Routenpräferenzen: Drücken, um den Bildschirm Routenpräferenzen zu öffnen, um die Routenpräferenzen

einzustellen. Die aktuelle Einstellung wird im Abschnitt Routenpräferenzen des Kartenbildschirms angezeigt. Siehe „Routenpräferenzen“ unter *Routenoptionen auf Seite 63*.

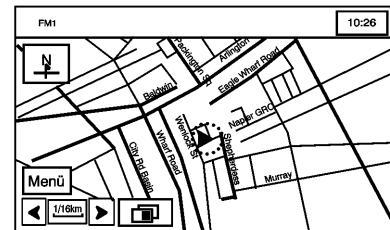

Sobald die Routenpräferenzen eingestellt sind, zeigt das System den Kartenbildschirm an.

Nach Drücken des Symbols  Ziel sind die folgenden Bildschirmschaltflächen verfügbar.

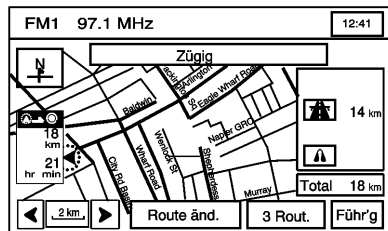

Strecke ändern: Drücken, um zum Menü Routenoptionen zu wechseln. Siehe *Routenoptionen auf Seite 63*.

Zielführung: Drücken, um die Zielführung mit Sprachausgabe zu starten.

"Three Routes" (Drei Strecken)

Auf diesem Bildschirm können Sie drei verschiedene Strecken zu Ihrem Ziel auswählen. Die Option mit 3 Strecken verwenden:

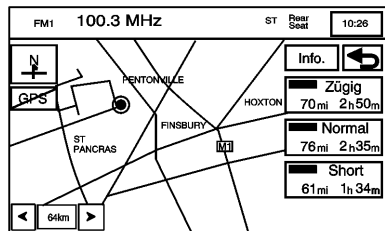

1. Wählen Sie die Schaltfläche 3 Strecken auf dem Kartenbildschirm.

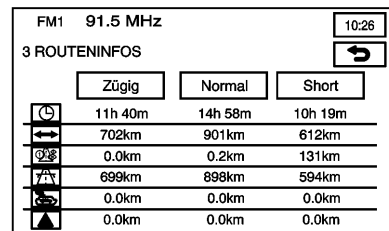

Das System berechnet bis zu drei verschiedene Versionen Ihrer aktuellen Strecke in drei verschiedenen Versionen: Schnell, Normal und Kurz. Die Strecken werden mit Entfernung zum Ziel und geschätzter Fahrzeit angezeigt, oder wählen Sie die Bildschirm-schaltfläche Info, um Informationen zum Bildschirm 3 Strecken anzuzeigen. Von diesem Bildschirm aus können Sie folgende Informationen anzeigen:



- (**Geschätzt Fahrzeit**) - Zeigt die geschätzte Fahrzeit der Strecke an.
- (**Entfernung Luftlinie**) - Zeigt die Entfernung Luftlinie der Strecke zum Ziel an.
- (**Mautstraße**) - Zeigt die zurückgelegte Strecke auf Mautstraßen an.
- (**Autobahn**) - Zeigt die zurückgelegte Strecke auf Autobahnen an.

-  (**Fähre**) - Zeigt die mit einer Fähre zurückgelegte Entfernung an.
-  (**Straßen mit zeitlichen Beschränkungen**) - Zeigt die Entfernung auf Straßen mit zeitlichen Beschränkungen an.

- Drücken Sie die Bildschirmschaltfläche Schnell, Normal oder Kurz. Ein Kartenbildschirm mit dem gekennzeichneten Ziel erscheint.
- Drücken Sie die Bildschirmschaltfläche Zielführung, um die Zielführung (akustisch) zu starten.

Gespeicherte Orte

Wählen Sie den Zielspeicher vom Menü Navigation, um den Bildschirm Zielspeicher zu öffnen. Von diesem Bildschirm aus können Sie auf die folgenden Optionen zugreifen:

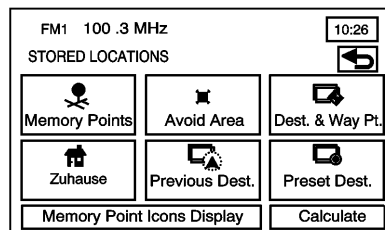

Speicherpunkte

 (**Speicherpunkte**): Mit dieser Funktion können Sie Speicherpunkte in den folgenden vier Kategorien hinterlegen: PERSONAL (privat), BUSINESS (geschäftlich), ENTERTAINMENT (Unterhaltung) oder MARKED POINT (markierter Punkt). Die Kategorienamen lassen sich ändern.

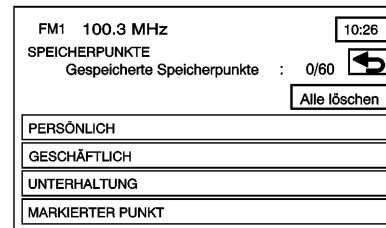

Einen Punkt speichern:

- Drücken Sie  im Bildschirm Zielspeicher.
- Wählen Sie einen der aufgelisteten Ordner/Kategorien.
- Die Bildschirmtaste „Hinzu“ drücken.
- Wählen Sie die ein Verfahren zur Zieleingabe, um den Speicherpunkt einzugeben. Siehe *Ziel eingeben auf Seite 35*. Es wird ein Kartenbildschirm geöffnet, der die Lage des gewählten Speicherpunkts anzeigt.

5. Drücken Sie die Schaltfläche INFO um die Adressdaten des ausgewählten Punktes zu sehen.
6. Drücken Sie OK, um den Punkt als Speicherpunkt zu speichern.

Den Namen eines gespeicherten Punktes bearbeiten:

1. Drücken Sie  im Bildschirm Zielspeicher.
2. Wählen Sie den Ordner/die Kategorie, in dem/der der Speicherpunkt abgelegt ist.
3. Die Listentaste auf dem Bildschirm drücken.
4. Wählen Sie den zu bearbeitenden Speicherpunkt aus. Sortieren Sie mit der Sortierfunktion nach Bedarf die Punkte nach Entfernung, Symbol, Name oder Datum.
5. Drücken Sie die Bildschirmschaltfläche Name im Bildschirm Zielspeicher bearbeiten.

6. Löschen Sie mit der Bildschirmschaltfläche Rücktaste den aktuellen Namen oder nehmen Sie mit der alphanumerischen Tastatur Änderungen vor.

Drücken Sie die Bildschirmschaltfläche Name anzeigen, um den Namen des Punktes auf dem Kartenbildschirm anzuzeigen.

7. Drücken Sie , um die Änderung zu speichern.

Das mit einem Speicherpunkt verknüpfte Symbol ändern:

1. Drücken Sie  im Bildschirm Zielspeicher.
2. Wählen Sie den Ordner/die Kategorie, in dem/der der Speicherpunkt abgelegt ist.
3. Die Listentaste auf dem Bildschirm drücken.
4. Wählen Sie den zu bearbeitenden Speicherpunkt aus. Sortieren Sie mit der Sortierfunktion nach Bedarf die Punkte nach Entfernung, Symbol, Name oder Datum.

5. Drücken Sie Symbol im Bildschirm Zielspeicher bearbeiten.

6. Wählen Sie das gewünschte Symbol. Es stehen zwei Seiten mit (52) Symbolen, sechs davon mit Sounds und eine Schaltfläche Kein Symbol zur Auswahl.

Drücken Sie die Bildschirmschaltfläche Mit Sound, damit die Soundsymbole angezeigt werden. Um den Sound eines Symbols zu hören, drücken Sie die Bildschirmschaltfläche Sound neben dem entsprechenden Symbol. Wenn Sie die Soundsymbole verwenden, ertönt der zugehörige Sound, wenn das Fahrzeug ungefähr 200 m (650 ft.) vom Speicherpunkt entfernt ist.

Drücken Sie die Bildschirmschaltfläche Kein Symbol, um den Punkt mit keinem Symbol zu verknüpfen.

Das neue Symbol im wird im Bildschirm Zielspeicher bearbeiten neben der Bildschirmschaltfläche Symbol angezeigt.

7. Drücken Sie , um die Änderung zu speichern.

Einen Speicherpunkt von einem Ordner/einer Kategorie in einen anderen verschieben:

1. Drücken Sie  im Bildschirm Zielspeicher.
2. Wählen Sie den Ordner/die Kategorie, in dem/der der Speicherpunkt derzeit abgelegt ist.
3. Die Listentaste auf dem Bildschirm drücken.
4. Wählen Sie den zu bearbeitenden Speicherpunkt aus. Sortieren Sie mit der Sortierfunktion nach Bedarf die Punkte nach Entfernung, Symbol, Name oder Datum.
5. Drücken Sie Kategorie im Bildschirm Zielspeicher bearbeiten.
6. Drücken Sie die Schaltfläche des neuen Ordners/Kategorie, in den/die Sie den Speicherpunkt verschieben möchten.

Das System zeigt eine Meldung an, um das Verschieben zu bestätigen.

Die Position des gespeicherten Punkts ändern:

1. Drücken Sie  im Bildschirm Zielspeicher.
2. Wählen Sie den Ordner/die Kategorie, in dem/der der Speicherpunkt abgelegt ist.
3. Die Listentaste auf dem Bildschirm drücken.
4. Wählen Sie den zu bearbeitenden Speicherpunkt aus. Sortieren Sie mit der Sortierfunktion nach Bedarf die Punkte nach Entfernung, Symbol, Name oder Datum.
5. Drücken Sie die Bildschirmschaltfläche Position im Bildschirm Zielspeicher bearbeiten.
Das System zeigt den Kartenbildschirm mit markiertem Ziel an.
6. Drücken Sie auf die Karte, um die Position des Speicherpunkts zu verschieben.
7. Drücken Sie Ok, wenn Sie den Speicherpunkt an die entsprechende Position verschoben haben.

8. Das System wechselt zum Bildschirm Zielspeicher bearbeiten und zeigt die neue Adresse und den Längen- und Breitengrad des geänderten Speicherpunkts an.

Die Telefonnummer eines Speicherpunkts ändern:

1. Drücken Sie  im Bildschirm Zielspeicher.
2. Wählen Sie den Ordner/die Kategorie, in dem/der der Speicherpunkt abgelegt ist.
3. Die Listentaste auf dem Bildschirm drücken.
4. Wählen Sie den zu bearbeitenden Speicherpunkt aus. Sortieren Sie mit der Sortierfunktion nach Bedarf die Punkte nach Entfernung, Symbol, Name oder Datum.
5. Drücken Sie die Bildschirmschaltfläche Telefon im Bildschirm Zielspeicher bearbeiten.
6. Ändern Sie mit der numerischen Tastatur die Telefonnummer.

7. Drücken Sie Ok, um die geänderte Telefonnummer zu speichern.

Einen Speicherpunkt löschen:

1. Drücken Sie  im Bildschirm Zielspeicher.
2. Wählen Sie den Ordner/die Kategorie, in dem/der der Speicherpunkt abgelegt ist.
3. Die Löschtaste auf dem Bildschirm drücken.
4. Wählen Sie den zu löschenden Speicherpunkt im Bildschirm Punkte löschen. Sortieren Sie mit der Sortierfunktion nach Bedarf die Punkte nach Entfernung, Symbol, Name oder Datum.
5. Das System zeigt den Kartenbildschirm mit der Positionsadresse und eine Popup-Bestätigungsmeldung an. Drücken Sie Ja, um den Punkt zu löschen; drücken Sie Nein, um den Punkt nicht zu löschen und zum Bildschirm Punkte Löschen zu wechseln.

Alle Speicherpunkte in einem Ordner/Kategorie löschen:

1. Drücken Sie  im Bildschirm Zielspeicher.
2. Wählen Sie den gewünschten Ordner/Kategorie.
3. Drücken Sie die Bildschirmschaltfläche Alle Löschen.
4. Das System zeigt eine Popup-Bestätigungsmeldung an. Wählen Sie Ja, um alle Punkte im Ordner/in der Kategorie zu löschen; wählen Sie Nein, um den Vorgang abzubrechen.

Den Namen eines Ordners/Kategorie ändern:

1. Drücken Sie  im Bildschirm Zielspeicher.
2. Wählen Sie den gewünschten Ordner/Kategorie.
3. Drücken Sie die Bildschirmschaltfläche Kategorie bearbeiten.
4. Ändern Sie mit der alphanumerischen Tastatur den Namen des Ordners/Kategorie.

5. OK drücken, um die Änderungen zu speichern.

Avoid Area (Vermeidungsbereich)

 **(Vermeidungsbereich):** Mit dieser Funktion können Sie bei der Planung einer Strecke einen Bereich speichern, der vermieden werden soll. Es können bis zu 10 Punkte gespeichert werden.

FM1 100.3 MHz		10:26
AVOID AREA		
Stored Areas		: 0/10
<input type="button" value="Hinzu"/>		<input type="button" value="List"/>
<input type="button" value="Löschen"/>		<input type="button" value="Del. All"/>
<input type="button" value="Edit Category"/>		

Einen Punkt für den Vermeidungsbereich speichern:

1. Drücken Sie  im Bildschirm Zielspeicher.

2. Drücken Sie im Bildschirm Vermeidungsbereich die Bildschirm-schaltfläche Hinzufügen.
3. Wählen Sie die ein Verfahren zur Zieleingabe, um den Speicherpunkt einzugeben. Siehe *Ziel eingeben auf Seite 35*. Es wird ein Kartenbildschirm geöffnet, der die Lage des gewählten Speicherpunkts anzeigt.

4. Auf Wunsch können Sie den Bereich rund um den zu meidenden Punkt mit Hilfe der Bildschirm-schaltflächen Verkleinern bzw. Vergrößern verkleinern bzw. vergrößern.

Wenn Sie Stellen auf Autobahnen vermeiden, wird empfohlen, dass Sie den Vermeidungsbereich auf den kleinsten Maßstab verkleinern. Dadurch erzeugen Sie anstatt eines Kästchens ein X auf der Karte. Das System erkennt dann, dass Sie die Autobahn selbst und nicht notwendigerweise den Bereich um die Autobahn vermeiden möchten.

5. Drücken Sie Ok, um den Bereich zu speichern.

Den Namen des zu vermeidenden Punkts ändern:

1. Drücken Sie  im Bildschirm Zielspeicher.
2. Drücken Sie im Bildschirm Vermeidungsbereich die Bildschirm-schaltfläche Liste.
3. Wählen Sie den zu bearbeitenden Punkt.
4. Die Namentaste auf dem Bildschirm drücken.
5. Ändern Sie mit der alphanumerischen Tastatur den Namen oder fügen Sie einen neuen hinzu. Drücken Sie die Bildschirmschaltfläche Name anzeigen, um den Namen des Punktes auf dem Kartenbildschirm anzuzeigen.
6. OK drücken, um die Änderungen zu speichern.

Die Position des zu vermeidenden Punkts ändern:

1. Drücken Sie  im Bildschirm Zielspeicher.
2. Drücken Sie im Bildschirm Vermeidungsbereich die Bildschirm-schaltfläche Liste.
3. Wählen Sie den zu bearbeitenden Punkt.
4. Die Positionstaste auf dem Bildschirm drücken.
5. Drücken Sie auf die Karte, um die Position zu verschieben.
6. Auf Wunsch können Sie den Bereich rund um den zu meidenden Punkt mit Hilfe der Bildschirm-schaltflächen Verkleinern bzw. Vergrößern verkleinern bzw. vergrößern.
7. Drücken Sie Ok, um den Bereich zu speichern.

Einen zu vermeidenden Punkt löschen:

1. Drücken Sie  im Bildschirm Zielspeicher.

2. Drücken Sie im Bildschirm Vermeidungsbereich die Bildschirmschaltfläche Löschen.
3. Wählen Sie den zu löschenden Punkt. Verwenden Sie bei Bedarf die Bildlaufpeile.
4. Das System zeigt den Kartenbildschirm mit dem Namen des Punkts und eine Popup-Bestätigungsmeldung an. Drücken Sie Ja, um den Punkt zu löschen; drücken Sie Nein, um den Vorgang abubrechen.

Alle zu vermeidenden Punkte löschen:

1. Drücken Sie  im Bildschirm Zielspeicher.
2. Drücken Sie die Bildschirmschaltfläche Alle Löschen im Bildschirm Vermeidungsbereich.
3. Das System zeigt eine Popup-Bestätigungsmeldung an. Drücken Sie Ja, um alle Punkte zu löschen; drücken Sie Nein, um den Vorgang abubrechen.

Ziel und Wegpunkte

 **Ziel und Wegpunkte:** Wegpunkte sind Ziele, die Sie Ihrer Strecke hinzufügen können, bevor das endgültige Ziel erreicht wird. Wegpunkte können vor oder nach Eingabe eines endgültigen Ziels hinzugefügt werden. Wegpunkte, die vor der Eingabe eines endgültigen Ziels eingegeben wurden, werden gelöscht, wenn kein endgültiges Ziel eingegeben wird. Es können bis zu fünf Punkte als Wegpunkte gespeichert werden.

Ein Etappenziel hinzufügen:

1. Drücken Sie  im Bildschirm Zielspeicher.
2. Drücken Sie im Bildschirm Ziel und Wegpunkt die Bildschirmschaltfläche Hinzufügen.
3. Wählen Sie ein Verfahren zur Zieleingabe und geben Sie den Wegpunkt ein. Siehe *Ziel eingeben auf Seite 35*.

Ein Kartenbildschirm mit dem gekennzeichneten Wegpunkt wird angezeigt.

4. Drücken Sie  auf dem Kartenbildschirm, um den Wegpunkt zu speichern.
5. Wiederholen Sie Schritt 2 bis 6, um bis zu fünf Wegpunkte Ihrer Strecke hinzuzufügen. Nachdem die erste Wegpunkt gespeichert wurde, wird der Bildschirm "Wegpunkt hinzufügen" geöffnet und der Wegpunkt angezeigt. Der zweite bis fünfte Wegpunkt erscheint erst dann auf dem Bildschirm Wegpunkt hinzufügen, wenn die Schaltfläche Hinzufügen neben der entsprechenden Reihe Wegpunkt gedrückt wird. Nachdem die Schaltfläche Hinzufügen gedrückt wurde, wechselt das System zum Bildschirm Zielspeicher.

Die Reihenfolge der Wegpunkte ändern:

1. Drücken Sie  im Bildschirm Zielspeicher.
2. Drücken Sie im Bildschirm Ziel und Wegpunkt die Bildschirmschaltfläche Liste.

3. Wählen Sie im Bildschirm Reihenfolge ändern anhand der Adressen die Reihenfolge, in der sie auf der Strecke angezeigt werden sollen. Nach Wahl der Adressenlinie wird eine Zahl neben der entsprechenden Reihe angezeigt, die die Reihenfolge angibt.
4. OK drücken, um die Änderungen zu speichern. Das System wechselt zum Bildschirm Zielspeicher.

Die Lage eines Wegpunkts ändern:

1. Drücken Sie  im Bildschirm Zielspeicher.
2. Drücken Sie im Bildschirm Ziel und Wegpunkt die Bildschirm-schaltfläche Liste.
3. Drücken Sie Lage ändern im Bildschirm Reihenfolge ändern.
4. Wählen Sie im Bildschirm Lage ändern die Adresse der zu ändernden Lage. Ein Kartenbildschirm mit dem gekennzeichneten Ziel wird angezeigt.

5. Drücken Sie auf die Karte, um die Lage des Wegpunkts zu verschieben.
6. OK drücken, um die Änderungen zu speichern. Das System wechselt zum Bildschirm Zielspeicher.

Löschen eines Wegpunkts aus der aktuellen Strecke:

1. Drücken Sie  im Bildschirm Zielspeicher.
2. Drücken Sie im Bildschirm Ziel und Wegpunkt die Bildschirm-schaltfläche Löschen.
3. Wählen Sie das Ziel oder den Wegpunkt zum Löschen aus.
4. Das System zeigt eine Popup-Bestätigungsmeldung an. Drücken Sie Ja, um den Wegpunkt zu löschen; drücken Sie Nein, um den Vorgang abzubrechen.

Alle Wegpunkte der Strecke löschen:

1. Drücken Sie  im Bildschirm Zielspeicher.

2. Drücken Sie die Bildschirmschaltfläche Alle Löschen im Bildschirm Ziel und Wegpunkt.
3. Das System zeigt den Kartenbildschirm und eine Popup-Bestätigungsmeldung an. Drücken Sie Ja, um alle Wegpunkte zu löschen; drücken Sie Nein, um den Vorgang abzubrechen.

Heim

 (**Heim**): Mit dieser Funktion können Sie ein Heimziel speichern, löschen und bearbeiten.

FM1 100.3 MHz		12:26
Zuhause		
Zuhause		: 0/1
Hinzu	List	
Löschen	Del. All	
Edit Category		

Das Heimziel speichern:

1. Drücken Sie  im Bildschirm Zielspeicher.
2. Die Bildschirmtaste „Hinzu“ drücken.
3. Wählen Sie auf dem Bildschirm Heim eingeben eine Zieleingabemethode. Siehe *Ziel eingeben auf Seite 35*.
4. Geben Sie das Ziel ein und Drücken Sie Ok.
5. Drücken Sie auf dem Kartenbildschirm Ok, um das Ziel zu speichern. Das Symbol Heim wird nun auf dem Bildschirm Zieleingabe hervorgehoben.

Gehen Sie wie folgt vor, um Ihr Heimziel zu ändern:

1. Drücken Sie  im Bildschirm Zielspeicher.
2. Drücken Sie die Bildschirmschaltfläche Liste im Bildschirm Heim, um die Position zu ändern.
3. Drücken Sie auf die Karte, um die Lage des Punkts zu verschieben.

4. OK drücken, um die Änderung zu speichern.

Das Heimziel löschen:

1. Drücken Sie  im Bildschirm Zielspeicher.
2. Drücken Sie im Bildschirm Heim die Bildschirmschaltfläche Löschen.
3. Das System zeigt den Kartenbildschirm und eine Popup-Bestätigungsmeldung an. Drücken Sie Ja, um das gespeicherte Heimziel zu löschen; drücken Sie Nein, um den Vorgang abzubrechen.

Letzte Ziele

 **Letzte Ziele:** Das System speichert automatisch bis zu 100 zuvor eingegebene Ziele. Wenn neue Zielorte eingegeben werden, löscht das System automatisch die ältesten Zielorte und fügt die neuen hinzu. Siehe *Ziel eingeben auf Seite 35*.

Ein bestimmtes Ziel aus der Liste Letzte Ziele löschen:

1. Drücken Sie  im Bildschirm Zielspeicher.
2. Die Lösch Taste auf dem Bildschirm drücken.
3. Ein Ziel aus der Liste auswählen.
4. Das System zeigt den Kartenbildschirm und eine Popup-Bestätigungsmeldung an. Wählen Sie Ja, um das gespeicherte Ziel zu löschen; wählen Sie Nein, um den Vorgang abzubrechen.

Alle Ziele aus der Liste Letzte Ziele löschen:

1. Drücken Sie  im Bildschirm Zielspeicher.
2. Drücken Sie die Bildschirmschaltfläche Alle Löschen.
3. Das System zeigt den Kartenbildschirm und eine Popup-Bestätigungsmeldung an. Drücken Sie Ja, um alle gespeicherten Ziele zu löschen; drücken Sie Nein, um den Vorgang abzubrechen.

Preset Destination (Zielortvoreinstellung)

 **Zielortvoreinstellung:** Diese Funktion ermöglicht Ihnen das Speichern von bis zu fünf Zielortvoreinstellungen. Diese Ziele werden auf den nummerierten Schaltflächen unten am Bildschirm Zieleingabe gespeichert.

Eine Zielortvoreinstellung speichern:

1. Drücken Sie  im Bildschirm Zielspeicher.
2. Die Bildschirmtaste „Hinzu“ drücken, um ein voreingestelltes Ziel hinzuzufügen, und dann eine der nummerierten Preset-Schaltflächen auswählen, unter der das Ziel erscheinen soll.
3. Wählen Sie auf dem Bildschirm „STORE PRESET DEST.“ (Zielortvoreinstellung speichern) eine Zieleingabemethode. Siehe *Zieleingabe auf Seite 35*.
4. Geben Sie das Ziel ein und Drücken Sie Ok.

5. Drücken Sie auf dem Kartenbildschirm Ok, um das Ziel zu speichern. Die Nummer der Zielortvoreinstellung wird jetzt auf dem Bildschirm Zieleingabe hervorgehoben.

Den Namen einer Zielortvoreinstellung bearbeiten:

1. Drücken Sie  im Bildschirm Zielspeicher.
2. Die Listentaste auf dem Bildschirm drücken.
3. Wählen Sie die Zielortvoreinstellung aus, die Sie ändern möchten.
4. Drücken Sie Name und bearbeiten Sie mit der alphanumerischen Tastatur den Namen oder fügen Sie einen Namen hinzu.

Drücken Sie die Bildschirmschaltfläche Name anzeigen, um den Namen auf dem Kartenbildschirm anzuzeigen.

5. OK drücken, um die Änderung zu speichern.
Es wird der neue Name angezeigt.

Die Position einer Zielortvoreinstellung ändern:

1. Drücken Sie  im Bildschirm Zielspeicher.
2. Die Listentaste auf dem Bildschirm drücken.
3. Wählen Sie die Zielortvoreinstellung aus, die Sie ändern möchten.
4. Drücken Sie Position im Bildschirm Zielortvoreinstellung bearbeiten. Das System zeigt den Kartenbildschirm mit markiertem Ziel an.
5. Drücken Sie auf die Karte, um die Position des Speicherpunkts zu verschieben.
6. OK drücken, um die Änderung zu speichern.

Eine Telefonnummer einer Zielortvoreinstellung hinzufügen oder ändern:

1. Drücken Sie  im Bildschirm Zielspeicher.
2. Die Listentaste auf dem Bildschirm drücken.

3. Wählen Sie die Zielortvoreinstellung aus, die Sie ändern möchten.
4. Drücken Sie die Bildschirmschaltfläche Telefon und geben Sie mit der numerischen Tastatur die Telefonnummer ein oder ändern Sie diese.
5. OK drücken, um die Änderung zu speichern.

Eine Zielortvoreinstellung löschen:

1. Drücken Sie  im Bildschirm Zielspeicher.
2. Die Löschtaste auf dem Bildschirm drücken.
3. Wählen Sie den zu löschenden Speicherpunkt im Bildschirm Zielortvoreinstellungen löschen.
4. Das System zeigt den Kartenbildschirm mit der Positionsadresse und eine Popup-Bestätigungsmeldung an. Drücken Sie Ja, um den Punkt zu löschen; drücken Sie Nein, um den Vorgang abzubrechen und zum Bildschirm Zielortvoreinstellungen löschen zurückzukehren.

Alle Zielortvoreinstellungen löschen:

1. Drücken Sie  im Bildschirm Zielspeicher.
2. Drücken Sie die Bildschirmschaltfläche Alle Löschen.
3. Das System zeigt eine Popup-Bestätigungsmeldung an. Drücken Sie Ja, um alle Zielortvoreinstellungen zu löschen; drücken Sie Nein, um den Vorgang abzubrechen.

Symbole für Speicherpunkte

anzeigen: Wählen Sie diese Schaltfläche, um die Symbole für die Speicherpunkte auf der Karte anzuzeigen. Die Schaltfläche wird hervorgehoben, wenn die Symbole der Speicherpunkte auf der Karte angezeigt werden.

Berechnen: Drücken Sie diese Schaltfläche, um Ihre Strecke zu berechnen. Diese Schaltfläche ist verfügbar, nachdem Sie ein Ziel eingegeben haben.

Setup, Navigation

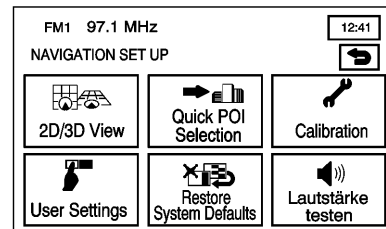

Drücken Sie die Bildschirmschaltfläche Menü, um das Navigationsmenü zu öffnen.

Systemeinstellungen:

Drücken Sie diese Schaltfläche im Bildschirm Navigationsmenü, um den Bildschirm Systemeinstellungen zu öffnen. Es können mehrere Systemoptionen eingestellt werden.

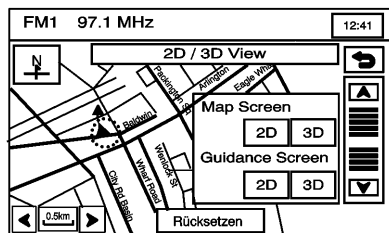

Zweidimensionale/ dreidimensionale Ansicht (2D/ 3D)

 **2D-/3D-Ansicht:** Drücken Sie diese Schaltfläche im Bildschirm Systemeinstellungen. Mit dieser Funktion können Sie zwischen der zwei- und dreidimensionalen Ansicht der Karte wechseln.



Kartenbildschirm 2D/3D: Ändert die Ansicht aller Kartenbildschirme.

Zielführungsbildschirm 2D/3D: Ändert die Ansicht des Kartenbildschirms beim Fahren während der Zielführung.

 /  (**Blätterpfeile**): Drücken Sie die Pfeile, um die Ansicht des Kartenbildschirms zu neigen.

 (**Zurück**): Drücken, um die Änderungen zu speichern.

Rücksetzen: Drücken, um die vorgenommenen Änderungen abzubrechen und zurück zu den Werkseinstellungen zu wechseln (2D und 3D).

Schnelle Sonderzielwahl

 (**Schnelle Sonderzielwahl**): Mit dieser Funktion können Sie die Sonderziele-Kategorien wählen, die auf dem Bildschirm Schnelle Sonderziele (Q-POI) verfügbar sein sollen.

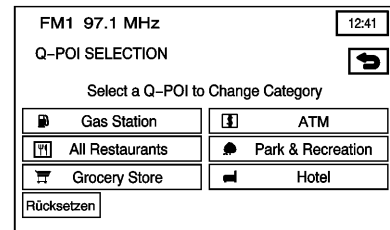

Die Standard-POI-Kategorien auf dem Bildschirm Schnelle Sonderziele (Q-POI) ersetzen:

1. Drücken Sie das Symbol  Schnelle Sonderzielwahl im Menü Systemeinstellungen. Dieser Bildschirm zeigte die Liste mit den Sonderziele-Kategorien an.
2. Wählen Sie die zu ändernde Sonderziele-Kategorie. Die zu ändernde Kategorie wird mit der Liste der auswählbaren Kategorien angezeigt.

Wählen Sie Liste mit allen Kategorien, um alle Kategorien und Unterkategorien anzuzeigen.

- Wählen Sie eine andere Sonderziele-Kategorie. Das Symbol der zu ändernden Sonderziele-Kategorie wird durch das Symbol der neuen Sonderziele-Kategorie oben am Bildschirm ersetzt. Dieses Sonderziel ist jetzt auf dem Bildschirm Q-POI verfügbar.

Schnelle Sonderziele

Sobald die Kategorien auf dem Bildschirm Schnelle Sonderzielwahl ausgewählt sind, sind die Sonderziele-Kategorien auf dem Bildschirm Schnelle Sonderziele verfügbar. In diesem Bildschirm können Sie die Sonderziele-Symbole wählen, die Sie auf dem Kartenbildschirm anzeigen möchten. Sie können entweder eine Sonderziel für ein endgültiges Ziel oder als Wegpunkt wählen. Der Bildschirm Schnelle Sonderziele ist verfügbar, wenn der Maßstab 1 km (0,5 Meilen) oder kleiner ist.



Um den Bildschirm Schnelle Sonderziele zu benutzen, wählen Sie die Bildschirmschaltfläche Sonderziele im Kartenbildschirm.

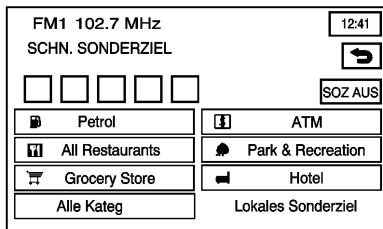

Es werden die Sonderziele-Kategorien angezeigt, die im Bildschirm Schnelle Sonderzielwahl ausgewählt wurden.

Wenn Sie die Sonderziele-Symbole auf dem Kartenbildschirm anzeigen lassen möchten, wählen Sie die Sonderziele-Kategorie. Das Symbol der Sonderziele-Kategorie wird oben am Bildschirm angezeigt.

Kategorien auflisten: Wählen, um mehr auswählbare Kategorien anzuzeigen.

Alle lokalen Sonderziele

- Drücken Sie diese Bildschirmschaltfläche, um ein Sonderziel als Ziel zu wählen. Es wird eine Liste mit allen lokalen Sonderzielen innerhalb eines Radius von 8 km (5 Meilen) der aktuellen Position des Fahrzeugs angezeigt. Diese Liste wird aus den gewählten Sonderziele-Kategorien erstellt und oben am Bildschirm Schnelle Sonderziele angezeigt.

Es stehen die Bildschirmschaltflächen Nach Entfernung, Symbol, Name oder Strecke sortieren. Mit den Auf- und Abwärtspfeilen können Sie durch die Liste blättern.

- Wählen Sie das Sonderziel. Es wird der Kartenbildschirm mit dem Scroll-Symbol um das gewählte Sonderziel angezeigt. Der Name und Informationen zum Sonderziel werden ebenfalls auf dem Kartenbildschirm angezeigt.
- Das Symbol  (Ziel) drücken.
- Die Bildschirmstaste „Guide“ (Zielführung) drücken.
Siehe „Konfigurieren Ihrer Strecke“.

Liste mit allen Kategorien: Diese Schaltfläche wird eingeblendet, wenn Kategorien auflisten gewählt wurde. Drücken, um eine Liste mit Unterkategorien anzuzeigen.

Anzeigen: Drücken, um den Kartenbildschirm anzuzeigen.

Delete (Löschen): Drücken, um eine Kategorie zu löschen:

- Um die letzte hinzugefügte Sonderziele-Kategorie zu löschen, drücken Sie Löschen.

- Um eine bestimmte Sonderziele-Kategorie zu löschen, wählen Sie diese Sonderziele-Kategorie aus der Liste.

Sonderziele aus: Drücken, um alle Sonderziele-Kategorien der Liste zu löschen.

Kalibrierung

 **(Kalibrierung):** Drücken Sie diese Schaltfläche im Bildschirm System-einstellungen. Mit dieser Funktion können Sie das Navigationssystem neu kalibrieren.

FM1 100.5 MHz	12:41
CALIBRATION	
Adjusts the current position.	
Position/Direction	
Select after tire change.	
Entfernung	

Die aktuelle Position oder das Geschwindigkeitssignal des Fahrzeugs auf der Karte lässt sich über den Bildschirm CALIBRATION (Kalibrierung) anpassen.

Aktuelle Position oder Geschwindigkeitssignal des Fahrzeugs anpassen:

- Die Positions-/Richtungstaste auf dem Bildschirm drücken.

Es wird der Kartenbildschirm mit der aktuellen Position des Fahrzeugs angezeigt.

- Um die Position des Fahrzeugs zu ändern, drücken Sie den Kartenbildschirm.

Verwenden Sie die Zoom-Funktion, um die Richtung des gewünschten Suchbereichs anzuzeigen.

Durch Gedrückthalten und Ziehen auf der Karte wird das schnelle Blättern aktiviert. Einmal auf den Suchbereich drücken, in dem die Positionsmarke gesetzt werden soll.

3. Drücken Sie Ok, sobald das Fahrzeug auf der aktuellen Position steht.

Wenn bereits eine Strecke eingegeben wurde, wird der Kartenbildschirm angezeigt. Drücken Sie Zielführung, damit Ihre Strecke an die neue Position des Fahrzeugs angepasst wird.

Sobald die aktuelle Position des Fahrzeugs geändert wurde, wird der Kartenbildschirm mit Drehpfeilen um das Fahrzeug herum angezeigt.

4. Um die Richtung des Fahrzeugs zu ändern, drücken Sie die Pfeile entsprechend, um das Fahrzeug in die richtige Richtung zu drehen.
5. Sobald das Fahrzeug in der richtigen Richtung steht, wählen Sie Ok.

Siehe *Probleme mit der Streckenführung auf Seite 77*.



Wenn sich die Reifendrucke unterscheiden oder das Reserverad montiert ist, wird das System automatisch neu kalibriert, dieser Vorgang kann

aber länger dauern. Um das Fahrzeuggeschwindigkeitssignal zu kalibrieren, drücken Sie die Bildschirmschaltfläche Entfernung. Siehe *Positionierung Fahrzeug auf Seite 77*.

User Settings (Benutzereinstellungen)

(Benutzereinstellungen):

Drücken Sie diese Schaltfläche im Bildschirm Systemeinstellungen. Mit dieser Funktion können mehrere Routenoptionen ein- und ausgeschaltet werden.

FM1 97.1 MHz	12:41	
USER SETTINGS		
Road Restriction Warnings	Ein	Aus
Arrival Time		
Guidance Screen	Ein	Aus
Freeway Information	Ein	Aus

In diesem Bildschirm können Sie Folgendes einstellen:

Warnungen

Verkehrseinschränkungen: Das System informiert Sie, wenn für die aktuelle Strecke Verkehrseinschränkungen gelten.

Ankunftszeit (Ankunftszeit):

Zeigt die geschätzte Ankunftszeit am Ziel an.

Ankunftszeit (Dauer bis Ziel):

Zeigt die geschätzte verbleibende Fahrtzeit bis zur Ankunft am Ziel an.

Zielführungsbildschirm: Schaltet den Zielführungsbildschirm ein und aus.

Autobahninformationen: Zeigt Informationen zu Autobahnausfahrten an. Diese Funktion ist nur auf Autobahnen während der Zielführung verfügbar.

Restore System Defaults (Standard-Systemeinstellungen wiederherstellen)

 (Standard-Systemeinstellungen wiederherstellen): Wählen Sie diese Funktion im Bildschirm Systemeinstellungen, um alle einstellbaren Einstellungen des Systems auf die Werkseinstellungen zurückzusetzen.

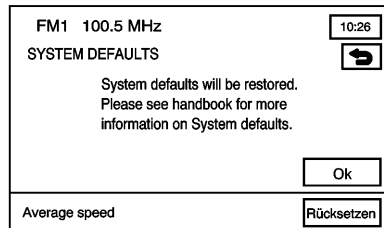

OK: Drücken, um die Werkseinstellungen wiederherzustellen.

Werkseinstellung

Durchschnittsgeschwindigkeit:

Drücken, um die Werkseinstellung

der Durchschnittsgeschwindigkeit wiederherzustellen. Das System überwacht die Geschwindigkeit auf verschiedenen Straßen und aktualisiert die Durchschnittsgeschwindigkeit des Fahrzeugs. Mit dieser Durchschnittsgeschwindigkeit wird die Zeitdauer zum Erreichen des Ziels berechnet, falls eine Strecke eingegeben ist.

Lautstärke der Zielführung

(Lautstärke der Zielführung):

Drücken, um die Lautstärke der akustischen Zielführung anzupassen. Aus Drücken, um die Zielführung (akustisch) auszuschalten.

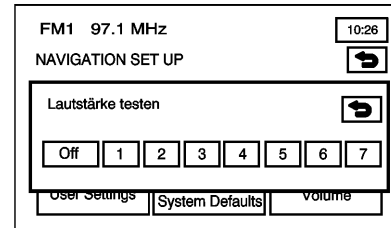

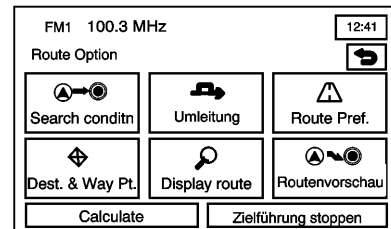

Routenoptionen





Drücken Sie Routenoptionen im Bildschirm Navigationsmenü, um den Bildschirm Routenoptionen zu öffnen. Dieses Menü verfügt über viele Funktionen, um die Zielführung anzupassen. Zuerst muss eine Strecke eingegeben sein, um diese Funktionen zu nutzen. Siehe *Ziel eingeben auf Seite 35* zu weiteren Informationen zur Eingabe eines Ziels.

Search Condition (Suchvorgang)

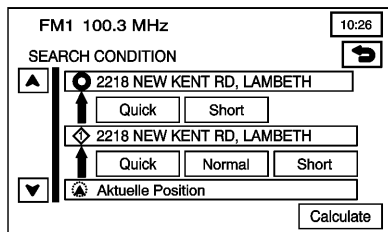
  **(Suchvorgang):** Drücken, um den Bildschirm Suchvorgang zu öffnen.



Im Bildschirm Suchvorgang können Sie Ihr aktuelles Ziel anzeigen lassen und die Streckenplanung zwischen den einzelnen Zielen ändern. Jede Entfernung zwischen den einzelnen Wegpunkten und dem endgültigem Ziel kann individuelle Einstellungen haben.

 /  **(Blätterpfeile):** Mit den Pfeilschaltflächen können Sie durch die einzelnen Strecken blättern.

Schnell / Normal / Kurz: Wählen Sie eine der Optionen für die Routenpräferenzen, um die Planungsmethode zu ändern.

Berechnen: Drücken Sie nach Wahl einer neuen Methoden die Schaltfläche Berechnen, um die Strecke mit den Änderungen zu planen. Der Kartenbildschirm wird angezeigt.

Umleitung

 **(Umleitung):** Wählen Sie eine Umleitung bei Baustellen oder Verzögerungen, die verhindern, dass die ursprüngliche Strecke verwendet werden kann.

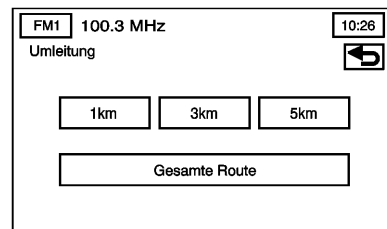

In diesem Bildschirm können Sie eine 1,6 km, 5 km, 8 km (1 Meile, 3 Meilen oder 5 Meilen) lange Umleitung oder eine Umleitung für die gesamte Strecke wählen. Nach Wahl der Umleitung berechnet das System die Ausweichstrecke, und die neue Strecke wird auf dem Kartenbildschirm angezeigt.

Route Pref. (Streckenführungswünsche)

▲ **(Routenpräferenzen):** Drücken, um bestimmte Straßentypen/Fähren in Ihre Strecke einzuschließen. Siehe „Konfigurieren Ihrer Strecke“ unter *Ziel eingeben auf Seite 35*.

FM1 91.5 MHz		10:26
Routenkriterien		
Hauptstraßen zulassen	Mautstraße zulassen	
Straßen mit Zeit- u. Saisonbegrenzn. zulassen	Fähre zulassen	
Calculate		

Die folgenden Routenpräferenzen können ein- und ausgeschaltet werden:

▲ **(Hauptstraßen zulassen):** Drücken, um beim Berechnen einer Strecke Hauptstraßen zu verwenden. Wenn zum Erreichen Ihres Ziels

zwangsweise Hauptstraßen benutzt werden müssen, berücksichtigt das System automatisch Hauptstraßen.

▲ **(Straße mit zeitlichen Beschränkungen zulassen):** Drücken, um beim Berechnen einer Strecke zeitlich beschränkte Straßen zu verwenden. Dabei handelt es sich um Straßen, die im Winter geschlossen sein können.

(Mautstraße zulassen): Drücken, um beim Berechnen einer Strecke Mautstraßen zu verwenden.

(Fähre zulassen): Drücken, um beim Berechnen einer Strecke Fähren zu verwenden.

Berechnen: Wählen, um die Änderungen der aktuellen Strecke zu aktualisieren. Der Kartenbildschirm wird angezeigt.

Wenn eine dieser Funktionen ausgeschaltet ist, ist die entsprechende Schaltfläche dunkel und das Symbol auf dem Kartenbildschirm mit einem roten Schrägstrich durchgestrichen.

Sobald die Routenpräferenzen eingegeben wurden, drücken Sie die Schaltfläche Zurück, um zum vorhergehenden Bildschirm zu wechseln.

Ziel und Wegpunkte

◆ **Ziel und Wegpunkte:** Drücken, um das gewählte Ziel und die Wegpunkte in diesem Bildschirm zu bearbeiten. Weitere Informationen zum Speichern von Zielen und Wegpunkten finden Sie im Abschnitt „Ziel und Wegpunkte“ unter *Gespeicherte Orte auf Seite 49*.

FM1 100.3 MHz		10:26
DEST. & WAY POINT		
Stored Way Points	:	0/5
Passed Way Points	:	0
Hinzu	List	
Löschen	Del. All	
Edit Category		

Es können bis zu fünf Wegpunkte und ein Ziel eingegeben werden:

Hinzufügen: Drücken, um den Bildschirm Ziel und Wegpunkt speichern zu öffnen. Es kann ein Wegpunkt hinzugefügt oder das Ziel geändert werden.

Liste: Drücken, um die Reihenfolge der Wegpunkte auf der Strecke zu ändern und die Lage der Wegpunkte zu ändern.

Löschen/Alle löschen: Drücken, um Wegpunkte auf der Strecke zu löschen oder die gesamte Strecke zu löschen.

Strecke anzeigen

☉ (Strecke anzeigen): Drücken Sie diese Schaltfläche im Menü Routeoptionen, um die gesamte Strecke anzuzeigen. Es wird der Startpunkt und das Ziel, die Zeitdauer zum Erreichen des Ziels und die Entfernung einschließlich der Entfernung auf den einzelnen Straßentypen angezeigt.

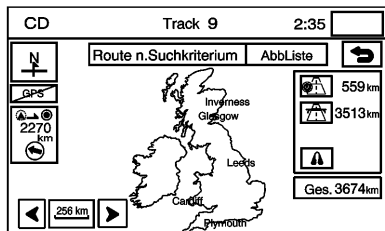

Liste der Abbiegemanöver:

Drücken, um die Strecke zu bearbeiten. Es wird eine Liste mit allen Abzweigungen auf der Strecke angezeigt. Wenn die Abzweigungsliste angezeigt wird, haben Sie die Option, Straßen/Abzweigungen zu vermeiden.

Sperren: Um eine Straße zu vermeiden, wählen Sie die Bildschirmschaltfläche Sperren neben der Abzweigung. Um das Sperren einer Abzweigung abzubrechen, drücken Sie die Schaltfläche Sperren noch einmal, um die Funktion zu deaktivieren.

(Umplanen): Nachdem die Auswahl getroffen wurde, drücken, um die Strecke umzuplanen.

Delete (Löschen): Drücken, um eine vermiedene Abzweigung abzubrechen, nachdem die Strecke neu geplant wurde. Es wird eine Liste mit allen vermiedenen Abzweigungen angezeigt. Wählen Sie die Straße, die Sie der Strecke wieder hinzufügen möchten. Es wird ein Bestätigungsfenster angezeigt. Drücken Sie Ja, um die vermiedene Straße wieder der Strecke hinzuzufügen. Der Bildschirm Abzweigungsliste wird angezeigt.

Alle Löschen: Um alle vermiedenen Abzweigungen zu deaktivieren, nachdem die Strecke neu geplant wurde, drücken Sie die Bildschirmschaltfläche Löschen. Es wird eine Liste mit allen vermiedenen Abzweigungen angezeigt. Drücken Sie Alle löschen. Es wird ein Bestätigungsfenster angezeigt. Drücken Sie Ja, um alle vermiedenen Straßen wieder der Strecke hinzuzufügen. Der Bildschirm Abzweigungsliste wird angezeigt.

Sonderziel für diese Kategorie zu wechseln. Um die Sonderziele-Kategorie zu ändern, drücken Sie die entsprechende Bildschirmschaltfläche neben der Kategorie. Drücken Sie die Bildschirmschaltfläche Löschen, damit keine Sonderziele auf der Karte angezeigt werden. Die Standardsonderziele sind die gleichen wie in der Liste Schnelle Sonderziele.

Berechnen: Drücken, um die Strecke mit den Änderungen zu berechnen.

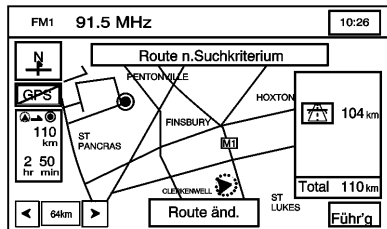

Nachdem die Strecke berechnet wurde, wird dieser Bildschirm angezeigt. Drücken Sie in diesem Kartenbildschirm die Schaltfläche Zielfüh-

rung, um die Zielführung zu starten, oder Strecke ändern, um zum Bildschirm Routenoptionen zurückzukehren.

Zielführung abbrechen: Drücken, um die aktuelle Strecke abzubrechen.

Head-up-Display (HUD)

Beim Planen einer Strecke zeigt das Head-up-Display Informationen an, wenn sich das Fahrzeug einer Abzweigung nähert. Abzweigungsinformationen werden angezeigt, wenn das Fahrzeug innerorts 0,80 km (0,5 Meilen) und auf Autobahnen 2,0 km oder 1,24 Meilen von einer Abzweigung entfernt ist.

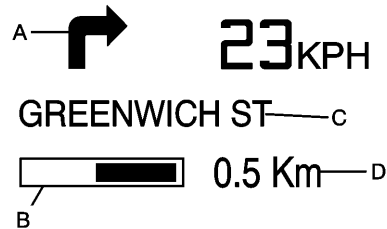

- Richtungspfeil - Zeigt die Richtung der nächsten Abzweigung an.
- Entfernungsbalken - Diese Anzeige nimmt ab, während sich das Fahrzeug der Abzweigung nähert.
- Straßennamenzeile - Zeigt den Namen der Straße an, in die Sie abbiegen werden.
- Maßstab Kilometer/Meile - Zeigt den Maßstab des Entfernungsbalkens an. Der Maßstab ist 0,80 km (0,5 Meilen) in Wohngebieten und 2,0 km oder 2,0 Meilen

auf Autobahnen. Dieser Wert ändert sich, während Sie sich der Abzweigung nähern.

Nach erfolgter Abzweigung zeigt das HUD 10 Sekunden lang den Namen der und die Entfernung zur nächsten Straße an, in die Sie abbiegen werden.

Wenn das HUD die Informationen für die schrittweise Zielführung anzeigt, wird der eingelegte Gang nicht im HUD angezeigt. Dafür wird der eingelegte Gang im Bildschirm des Driver Information Center angezeigt. Sobald das Ziel erreicht wurde oder die Zielführung abgebrochen wird, zeigt das HUD den eingelegten Gang wieder an. Siehe „Head-up-Display“ in der Fahrzeug-Betriebsanleitung.

Karten



Dieser Abschnitt enthält grundlegende Informationen für die Kartendatenbank.

Die Karten sind auf einer DVD-ROM gespeichert.

Die Karten-DVD installieren

Ihr Händler kann die Karten-DVD bereits installiert haben. Wenn die Karten-DVD nicht installiert wurde, laden Sie sie wie folgt:

Lesen Sie vor Betrieb dieser Funktion alle folgenden Schritte.

1. Schalten Sie die Zündung ein.
2. Drücken Sie  (Auswerfen), und die Frontplatte öffnet sich.
3. Laden Sie die Karten-DVD in den DVD-Schacht, indem Sie sie leicht einschieben. Das System zieht sie dann ein.
4. Warten Sie, bis die DVD richtig geladen ist, und Drücken Sie dann , um die Frontplatte zu schließen.

Sobald die Karten-DVD richtig eingesetzt ist, zeigt das System den Bildschirm mit den Warnhinweisen an.

Zustimmen: Drücken, um mit dem Navigationssystem fortzufahren.

Die Karte wird geöffnet und zeigt die aktuelle Position des Fahrzeugs an.

Meldungen der DVD-Karte



Wenn ein Fehler angezeigt wird und/oder die Karten-DVD ausgeworfen wird, kann dafür einer der folgenden Gründe verantwortlich sein:

- Die Karten-DVD wurde in den CD-Schacht geladen. Siehe „Die Karten-DVD installieren“ weiter oben in diesem Abschnitt.
- Es ist sehr heiß. Wenn die Temperatur sinkt, sollte die Karten-DVD funktionieren.
- Sie fahren auf einer sehr unebenen Straße. Wenn die Straße ebener wird, sollte die Karten-DVD funktionieren.
- Die Karten-DVD ist schmutzig, verkratzt, feucht oder falsch eingelegt.

Wenn ein Fehler wiederholt auftritt oder ein Fehler nicht behoben werden kann, kontaktieren Sie Ihren Händler.

Die Karten-DVD auswerfen

Wenn die Karten-DVD nicht eingelegt ist, können Sie den Navigationsteil des Systems nicht benutzen.

1. Schalten Sie die Zündung ein.
2. Drücken Sie , und die Frontplatte öffnet sich.
3. Drücken Sie die Schaltfläche  DVD neben dem unteren Schacht. Der Datenträger wird ausgeworfen.
4. Warten Sie, bis die DVD ganz ausgeworfen wurde, und Drücken Sie dann , um die Frontplatte zu schließen.

Umgang mit der Karten-DVD

Bitte beachten Sie im Umgang mit der Karten-DVD folgende Punkte:

- Gehen Sie sorgsam mit dem Datenträger um, um eine Verschmutzung oder Beschädigung zu vermeiden. Die Disc kann unter Umständen nicht richtig gelesen werden, wenn sie verschmutzt oder beschädigt ist.

- Falls sie Verschmutzungen aufweist, reinigen Sie den Datenträger mit einem weichen Tuch, indem Sie sie vorsichtig von innen nach außen abwischen. Verwenden Sie keine Reinigungsmittel für Bilddokumente, Lösungsmittel oder andere Putzmittel.
- Benutzen Sie den Datenträger nicht als Schreibunterlage und bringen Sie keine Aufkleber auf beiden Seiten der Disk an.
- Halten Sie den Datenträger von direkter Sonneneinstrahlung, hohen Temperaturen und Feuchtigkeit fern.
- Bewahren Sie den Datenträger nach der Verwendung wieder in seiner ursprünglichen Schutzhülle auf.

Festlegen des Suchbereichs

Siehe *Ziel eingeben auf Seite 35* zu Informationen über das Ändern des Suchbereichs.

Karteneinstellungen

Das System enthält Karten in unterschiedlichem Maßstab. Während der Fahrt wird die Karte automatisch entsprechend der Fahrtrichtung weitergeblättert.

Kartenmaßstäbe

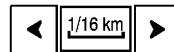

Drücken Sie die Kartenmaßstabspfeile, um einen größeren bzw. kleineren Kartenausschnitt anzuzeigen.

Sie können den Detailliertheitsgrad der Karte ändern, indem Sie mit den Pfeilschaltflächen oder den Maßstabswert des Balkens den Maßstab der Karte verkleinern oder vergrößern. Das System passt die Karte entsprechend an. Der Maßstab der Karte kann zwischen 0,05 km (0,31 Meilen) und 256 km (159 Meilen) liegen.

Kartenbildlauf



Wenn Sie den Kartenbildschirm an einer beliebigen Stelle zweimal drücken, erscheint das Bildlaufsymbol. Mit diesem Symbol können Sie den Kartenausschnitt verschieben.

Wenn Sie blättern, während das Fahrzeug in Parkstellung (P) geschaltet ist, geschieht dies zunächst in langsamer Geschwindigkeit. Drücken Sie weiter den Kartenbildschirm, um die Bildlaufgeschwindigkeit zu erhöhen.

Wenn Sie die Karte verschieben, während das Fahrzeug in Bewegung ist, wird die Karte zu dieser Position bewegt und dann angehalten.

Wenn Sie die Karte mit der Bildlauf-funktion verschoben und das Fahrzeugsymbol aus den Augen verloren haben, können Sie mit der Schaltflä-

che „NAV“ (Navigation) zur aktuellen Fahrzeugposition auf der Karte zurückkehren.

Sie können mit der Bildlauf-funktion der Karte ein Ziel festlegen. Siehe „Karte“ unter *Ziel eingeben auf Seite 35*.

Navigationssymbole

Im Folgenden werden die am häufigsten im Kartenbildschirm angezeigten Symbole erklärt.



Das Fahrzeug wird durch dieses Symbol angezeigt. Es zeigt die Position und Richtung, mit der sich das Fahrzeug auf der Karte bewegt.



Dieses Symbol markiert das endgültige Ziel der geplanten Strecke.



Dieses Symbol erscheint auf der Karte für einen geplanten Wegpunkt. Das Wegpunktsymbol ist von eins bis fünf nummeriert; je nachdem, wie viele Wegpunkte eingegeben wurden.



Dieses Symbol gibt die Entfernung zum endgültigen Ziel an. Es erscheint nur, wenn das Zeitsymbol nicht angezeigt wird.



Dieses Symbol zeigt, abhängig von der gewählten Option, die Entfernung und geschätzte verbleibende Fahrzeit bis zum endgültigen Ziel oder die Ankunftszeit an.

Siehe *Setup, Navigation auf Seite 58*.



Dieses Symbol zeigt die Entfernung Luftlinie zum endgültigen Ziel an.

Dieses Symbol kann vor dem Losfahren oder auf Straßen, für die keine Zielführung möglich ist, erscheinen. Siehe *Erklärungen zum Abdeckungsbereich der Datenbank auf Seite 79*.



Dieses Symbol zeigt die Karte mit Norden nach oben an (Modus Norden nach oben).

Im Modus Norden nach oben ist Norden unabhängig von Ihrer Fahrtrichtung immer oben auf dem Kartenbildschirm. Drücken Sie dieses Bild-

schirmsymbol, um zwischen den Modi Norden nach oben und Fahrtrichtung nach oben umzuschalten.



Im Modus Fahrtrichtung nach oben zeigt dieses Symbol die Fahrtrichtung des Fahrzeugs immer nach oben an.

Das schattierte Dreieck zeigt die Nordrichtung an. Im Modus Fahrtrichtung nach oben ist die Fahrtrichtung des Fahrzeugs immer zur Oberseite des Kartenbildschirms gerichtet. Das Fahrzeugsymbol ist immer in Fahrtrichtung des Fahrzeugs gerichtet. Drücken Sie dieses Bildschirmsymbol, um zwischen den Modi Fahrtrichtung nach oben und Norden nach oben umzuschalten.



Dieses Symbol erscheint in der oberen rechten Ecke, wenn das Fahrzeug kein Satellitensignal vom Global Positioning System (GPS) empfängt. Siehe *Standortbestimmungssystem (GPS)* auf Seite 76.



Wenn ein Name nicht angezeigt werden kann, weil er zu lang ist, erscheint ein Pfeilsymbol. Drücken Sie die Pfeilschaltflächen, um den gesamten Namen zu durchlaufen.



Dieses Symbol zeigt die Position des nächsten Zielführungsmanövers an.



Drücken Sie dieses Symbol, um die aktuelle Strecke als Ziel zu definieren.



Drücken Sie dieses Symbol, um einen Wegpunkt entlang der aktuellen Strecke einzugeben.



Dieses Symbol wird angezeigt, wenn das Navigationssystem nicht in der Lage ist, Verkehrsmeldungen anzuzeigen.



Drücken Sie dieses Symbol, um die Position auf dem Bildschirm als Speicherpunkt zu speichern.

Kartenerscheinungsbild



Wählen Sie dieses Symbol im Kartenbildschirm, um die Optionen für das Kartenerscheinungsbild anzuzeigen.

Wählen Sie eine der folgenden sechs Optionen, um den Kartenbildschirm in unterschiedlichen Ansichten und mit anderen Informationen anzuzeigen. Die Verfügbarkeit dieser Optionen hängt von der aktuellen Strecke ab. Die aktuelle Ansicht ist hervorgehoben.



Drücken Sie den Modus Einzelkarte, um einen größeren Umfang der Karte in einem Fenster anzuzeigen, in dem die Richtung und Entfernung zum nächsten Manöver angegeben werden.



Drücken Sie das Symbol Doppelan-sicht, um zwei Kartenbildschirme anzuzeigen, die unterschiedliche Maßstäbe und Fahrrichtungsdarstellungen in den einzelnen Fenstern haben können.

Drücken Sie auf eine beliebige Stelle im rechten Bildschirm, damit Bildschirm rechts bearbeiten angezeigt wird. Sie können den Maßstab und

die 2D/3D-Ansicht ändern und die Sonderziele ein- und ausschalten. Um die Fahrrichtungsdarstellung zu ändern, drücken Sie das Symbol Norden nach oben oder Fahrrichtung nach oben.

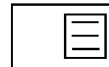

Drücken Sie das Symbol Abzweigungsliste, um die nächsten drei bevorstehenden Manöver auf dem Kartenbildschirm anzuzeigen, wenn die Zielführung aktiviert ist.

Es werden Richtungspfeile, Straßennamen und Entfernung zur nächsten Abzweigung angezeigt. Wenn Sie sich der nächsten Abzweigung nähern, zeigt das System automatisch eine vergrößerte Ansicht der bevorstehenden Manöver an.



Drücken Sie das Pfeilsymbol Abzweigung, um die nächste Abzweigung auf dem Kartenbildschirm anzuzeigen, wenn die Zielführung aktiviert ist.

Es werden Richtungspfeile, Straßenname und Entfernung zur nächsten Abzweigung angezeigt. Wenn Sie sich der nächsten Abzweigung nähern, zeigt das System automatisch eine vergrößerte Ansicht der bevorstehenden Manöver an.



Drücken Sie dieses Symbol, um nur das nächste Manöver auf einer kleinen Karte anzuzeigen.

Wenn Sie sich dem nächsten Manöver nähern, zeigt das System ein Zielführungsfenster des Manövers an. Diese Option kann im Bildschirm Benutzereinstellungen ausgeschaltet werden.



Drücken Sie das Symbol Autobahnzielführung, um die Autobahnzielführung auf dem Kartenbildschirm anzuzeigen.

Es werden die nächste Ausfahrt, Entfernung zur Ausfahrt, verfügbare Sonderziele an der Ausfahrt und ein Fenster mit Richtung und Entfernung zum nächsten Manöver angezeigt.

Mit den Pfeilen können Sie durch die Liste blättern. Um die verfügbaren Sonderziele für eine Ausfahrt anzuzeigen, wählen Sie die Ausfahrt und drücken Sie dann die Bildschirm-schaltfläche Karte.

Das System zeigt die Autobahnzielführung immer an, wenn Sie eine Strecke auf einer Autobahn geplant haben. Zum Ausschalten dieser Funktion siehe „Benutzereinstellungen“ unter *Setup, Navigation auf Seite 58*.

Auto Reroute (Automatisch umplanen)

Wenn ein Ziel definiert wurde, das Fahrzeug aber nicht auf der geplanten Strecke fährt, plant das System automatisch eine neue Strecke. Die neue Route wird auf dem Bildschirm hervorgehoben.

Regionsüberschreitende Planung

Beim Fahren durch Regionen wird der Kartenbildschirm aktualisiert, um den aktuellen Standort anzuzeigen. Um ein Ziel in einer anderen Region zu planen, muss die Region auf der Karten-DVD geändert werden, um die richtigen Daten zu erhalten.

1. Ändern Sie die gewählte Region im Suchbereich, wenn sie dem Ziel näher sind. Siehe *Ziel eingeben* auf Seite 35.
2. Ändern Sie die gewählte Region im Suchbereich, wenn Sie die Ziel- und Streckeneinstellungen eingeben. Siehe *Ziel eingeben* auf Seite 35.

Navigations-Menü

Die NAV-Taste drücken, um den Kartenbildschirm anzuzeigen. Auf dem Kartenbildschirm die Menü-Bildschirmtaste drücken.

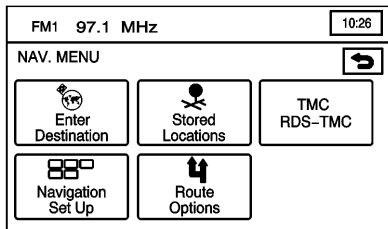

Von diesem Bildschirm aus kann auf alle Funktionen des Navigationssystems zugegriffen werden.

Standortbestimmungssystem (GPS)

Das Navigationssystem bestimmt die Position Ihres Fahrzeugs anhand von Satellitensignalen, diversen Fahrzeugsignalen und Kartendaten.

Die Fähigkeit des Systems, die genaue Position des Fahrzeugs zu ermitteln, kann gelegentlich durch Störungen wie Probleme bei den Satelliten, Straßenkonfiguration, Fahrzeugzustand und/oder andere Umstände beeinträchtigt sein.

Das GPS zeigt die aktuelle Position Ihres Fahrzeugs unter Verwendung der Signale der GPS-Satelliten an. Wenn Ihr Fahrzeug keine Satellitensignale empfängt, erscheint ein Symbol auf dem Kartenbildschirm. Siehe *Navigationssymbole* auf Seite 71.

Unter folgenden Bedingungen ist das System u. U. nicht verfügbar oder es kann zu Störungen kommen:

- Die Signale werden durch hohe Gebäude, Bäume, große LKW oder Tunnel behindert.
- Auf der hinteren Ablage des Fahrzeugs befinden sich Gegenstände.
- Satelliten werden repariert oder Verbesserungsmaßnahmen unterzogen.
- Auf der Heckscheibe des Fahrzeugs wurde nachträglich eine Scheibentönung angebracht.

Hinweis: Bringen Sie auf den Scheiben des Fahrzeugs keine Scheibentönungen vom Nachrüstmarkt an. Dies würde den Empfang von GPS-Signalen beeinträchtigen und hätte Fehlfunktionen beim GPS-System zur Folge. Zur Behebung des Problems müssen dann

u. U. die Scheiben ersetzt werden. Dies ist von der Garantie nicht abgedeckt.

Bei fehlerhafter GPS-Funktion siehe *Probleme mit der Streckenführung auf Seite 77* und *Wenn das System Wartung benötigt auf Seite 78*.

Positionierung Fahrzeug

Die auf der Karte angezeigte Fahrzeugposition kann aus einem oder mehrerer dieser Gründe ungenau sein:

- Das Straßennetz wurde geändert.
- Das Fahrzeug fährt auf rutschigen Fahrbahnen wie etwa Sand, Schotter und/oder Schnee.
- Das Fahrzeug wird auf kurvenreichen Straßen bewegt.
- Das Fahrzeug wird auf einer langen, geraden Straße bewegt.
- Das Fahrzeug nähert sich einem hohen Gebäude oder einem großen Fahrzeug.
- Die oberirdischen Straßen verlaufen parallel zu einer Autobahn.

- Das Fahrzeug wurde vor kurzem auf einem Fahrzeuglaster oder einer Fähre transportiert.
- Die gegenwärtige Positionskalibrierung ist falsch konfiguriert.
- Das Fahrzeug fährt mit hoher Geschwindigkeit.
- Das Fahrzeug wechselt mehrmals die Richtung oder wird auf einer Drehscheibe eines Parkplatzes gedreht.
- Sie fahren in oder verlassen einen Parkplatz, eine Garage oder einen überdachten Parkplatz.
- Kein GPS-Empfang.
- Es wurde ein Dachgepäckträger auf Ihrem Fahrzeug montiert.
- Am Fahrzeug sind Schneeketten montiert.
- Die Fahrzeugreifen wurden ausgetauscht.
- Falscher Reifendruck.
- Die Fahrzeugreifen sind abgenutzt.

- Die Karten-DVD wurde zum erstenmal eingelegt.
- Die Batterie war einige Tage lang getrennt.
- Das Fahrzeug mit bei starkem Verkehrsaufkommen mit niedriger Geschwindigkeit im Stop-and-Go-Verkehr gefahren.

Wenn eines dieser Probleme vorliegt, muss das System eventuell neu kalibriert werden. Die Ursache dafür können unterschiedliche Reifendrücker oder die Montage des Reserve-rads sein. Um das System zu kalibrieren, siehe *Setup, Navigation auf Seite 58*.

Probleme mit der Streckenführung

Eine inkorrekte Routenführung kann unter folgenden Bedingungen auftreten:

- Es wurde eine Abzweigung gefahren, die nicht auf der Strecke vorgesehen war.

- Eine Zielführung ist unter Umständen nicht verfügbar, während das nächste Links- oder Rechtsabbiegemanöver automatisch neu berechnet wird.
- Bei Benutzung der automatischen Neuberechnung ändert sich die Route unter Umständen nicht.
- Es gibt keine Zielführung beim Abbiegen an einer Straßenkreuzung.
- Es können gelegentlich mehrfache Namen von Orten angesagt werden.
- Wenn Sie schnell fahren, kann es lange dauern, bis die automatische Neuberechnung durchgeführt wird.
- Bei der automatischen Neuberechnung der Strecke kann eine Strecke angezeigt werden, die zum gesetzten Wegpunkt zurückführt, wenn Sie sich auf ein Ziel zubewegen, ohne vorher zum gesetzten Wegpunkt gefahren zu sein.

- Auf einem Teil der Strecke herrscht Fahrverbot aufgrund von (jahres-)zeitlichen Beschränkungen oder anderen Vorschriften.
- Manche Strecken sind nicht in der Suche verfügbar.
- Die Strecke zum Ziel wird unter Umständen nicht angezeigt, wenn es neue Straßen gibt, wenn Straßen kürzlich geändert wurden oder wenn bestimmte Straßen nicht in den Kartendaten aufgeführt sind. Siehe hierzu *Das Bestellen von Karten-DVDs auf Seite 78*.

Um die Position des Fahrzeugs auf dem Karte neu zu kalibrieren, siehe *Setup, Navigation auf Seite 58*.

Wenn das System Wartung benötigt

Wenn bei Wartungsbedarf in Ihrem System die hier angegebenen Schritte ausgeführt wurden, aber die Probleme weiterhin bestehen, wenden Sie sich zur Hilfestellung an Ihren Händler.

Das Bestellen von Karten-DVDs

Die Karten-DVD im Fahrzeug enthält die neuesten Daten, die zum Zeitpunkt der Fertigung Ihres Fahrzeugs verfügbar waren. Die Karten-DVD wird von Zeit zu Zeit aktualisiert, falls sich die Kartendaten ändern.

Weitere Angaben zum Betrieb des Navigationssystems oder zu Aktualisierungen gibt Ihnen gern Ihr Händler.

Nach Erhalt der aktualisierten Disc, ersetzen Sie die alte Disc im Navigationssystem. Siehe „Die Karten-DVD installieren“ und „Die Karten-DVD auswerfen“ unter *Karten auf Seite 69*. Entsorgen Sie die alte Disc, um sie nicht mit der aktualisierten Disc zu verwechseln.

Erklärungen zum Abdeckungsbereich der Datenbank

Der Deckungsbereich ist von der Detailstufe der Karte abhängig. Zu einigen Bereichen sind detailliertere Karten verfügbar. Das Navigations-system funktioniert nur so gut wie die auf der Karten-DVD enthaltenen Informationen. Zur Aktualisierung der Kartendaten siehe *Das Bestellen von Karten-DVDs auf Seite 78*.

Sprachsteuerung Sprach- und Stimmerkennung

Die Sprachsteuerung des Navigationssystems ermöglicht Ihnen eine berührungslose Bedienung des Navigations- und Audiosystems. Die Sprachsteuerung kann verwendet werden, wenn die Zündung auf ON oder ACC/ACCESSORY steht oder Ruhestrom Zubehör (RAP) aktiv ist.

Diese Funktion funktioniert nur, wenn die Karten-DVD eingelegt ist. Wenn Sie versuchen, die Sprachsteuerung ohne eingelegte Karten-DVD zu verwenden, zeigt das System „Bitte die Navigationskarten-DVD einlegen, um die Sprachsteuerung benutzen zu können“ an. Siehe „Die Karten-DVD installieren“ unter *Karten auf Seite 69*.

Bei geöffneten Fenstern oder geöffnetem Faltdach kann das System wegen der Nebengeräusche Sie eventuell nicht verstehen oder Worte falsch interpretieren.

Die Sprachsteuerung verwenden:



1.  gedrückt halten, bis ein Signalton ertönt. Das Audiosystem wird stummgeschaltet.

Diese Taste befindet sich links an der Bedienblende des Navigationssystems.

2. Sagen Sie deutlich einen der auf den nächsten Seiten aufgelisteten Befehle. Beispiel: sagen Sie „FM1“.
3. Das System wiederholt den auszuführenden Befehl. Das System sagt zum Beispiel „FM1 Radio“ und das Audiosystem schaltet auf die Quelle FM1 um.

Sie können die Sprachsteuerung beenden, indem Sie keine weiteren Befehle geben. Nach ca. fünf Sekunden Ruhe deaktiviert das System die Sprachsteuerung automatisch.

Manchmal versteht das System einen Sprachbefehl möglicherweise nicht. Sollte dies der Fall sein, versuchen Sie es bitte erneut. Wenn ein Sprachbefehl nicht verfügbar ist, gibt Ihnen das System basierend auf der jeweiligen Verfügbarkeit eine Rückmeldung.

Sorgen Sie während der Sprachsteuerung dafür, dass der Geräuschpegel im Fahrgastraum möglichst niedrig ist. Andernfalls versteht das System die Sprachbefehle eventuell nicht.

Das Navigationssystem erkennt nur auf Englisch gesprochene Befehle.

Befehle der Sprachsteuerung

Die folgende Liste enthält alle für das Navigationssystem verfügbaren Sprachbefehle mit einer kurzen Beschreibung der einzelnen Befehle. Wörter in eckigen Klammern sind optional. Bei Wörtern in runden Klammern können Sie eine der Optionen wählen. Bitte folgen Sie bei Verwendung der Sprachbefehle den oben beschriebenen Anweisungen.

Hilfebefehle

Diese Befehle sind universal ermöglichen Ihnen den Zugriff auf die im System verfügbaren Hilfeanweisungen.

Befehlshilfe/Liste: Das System stellt die verfügbaren Befehle für das Navigationsradio bereit.

Abbrechen: Bricht die Sprachsteuerung ab.

Radiobefehle

Radio: Schaltet das Audiosystem auf die nächste Radioquelle um.

AM: Schaltet das Audiosystem auf die AM-Radioquelle um.

FM1: Schaltet das Audiosystem auf die FM1-Radioquelle um.

FM2: Schaltet das Audiosystem auf die FM2-Radioquelle um.

Einschalten, Audio ein: Schaltet das System ein.

Ausschalten, Audio aus: Schaltet das System aus.

Suche aufwärts: Die gewählte Audioquelle sucht den nächsten stärksten Sender.

Suche abwärts: Die gewählte Audioquelle sucht den nächsten stärksten Sender abwärts.

Befehle für den CD-Player

Nächster Titel: Der CD-Player springt zum nächsten Titel.

Vorhergehender Titel: Der CD-Player springt zum vorhergehenden Titel.

Titel neu beginnen: Der CD-Player wechselt zum Anfang des Titels oder zum vorhergehenden Titel, wenn der Titel neun Sekunden abgespielt wurde.

Bildschirmbefehle

Bildschirm Tagdesign, Tagdesign ein: Betreibt den Bildschirm des Systems im Tagdesign.

Bildschirm Nachtdesign, Nachtdesign ein: Betreibt den Bildschirm des Systems im Nachtdesign.

Bildschirm automatisch, automatisch ein: Betreibt den Bildschirm des Systems automatisch.

Screen Off (Bildschirm ausschalten): Schaltet das Display des Systems aus.

Positionsbefehle

Aktuelle Position, jetziger Standort, aktuelle Position anzeigen, jetzigen Standort anzeigen:

Diese Befehle bewirken eine Anzeige des aktuellen Standorts des Fahrzeugs auf dem Kartenbildschirm.

Karte: Das System zeigt den Kartenbildschirm an.

Kartenbefehle

Vergrößern: Das System vergrößert die Anzeige, wenn der Kartenbildschirm geöffnet ist.

Maximale Vergrößerung: Das System vergrößert die Anzeige auf den kleinsten verfügbaren Maßstab, wenn der Kartenbildschirm geöffnet ist.

Verkleinern: Das System verkleinert die Anzeige, wenn der Kartenbildschirm geöffnet ist.

Maximale Verkleinerung: Das System verkleinert die Anzeige auf den größten verfügbaren Maßstab, wenn der Kartenbildschirm geöffnet ist.

Fahrtrichtung, auf Fahrtrichtung nach oben umschalten: Das System zeigt die Fahrtrichtung nach oben, wenn der Kartenbildschirm geöffnet ist.

Norden nach oben, auf Norden nach oben umschalten: Das System zeigt Norden nach oben, wenn der Kartenbildschirm geöffnet ist.

Ausrichtung der Karte, Ausrichtung der Karte ändern: Das System ändert die Ausrichtung der Karte von „Norden nach oben“ auf „Fahrtrichtung nach oben“ bzw. umgekehrt, wenn der Kartenbildschirm geöffnet ist.

Markieren, diesen Punkt markieren: Das System markiert die Lage als Speicherpunkt, wenn der Kartenbildschirm geöffnet ist.

Rechte Karte vergrößern: Das System vergrößert die rechte Karte, wenn die Doppelkartenfunktion aktiv ist.

Rechte Karte vergrößern (größter/kleinsten Maßstab): Das System vergrößert die rechte Karte auf den kleinstmöglichen Maßstab, wenn die Doppelkartenfunktion aktiv ist.

Rechte Karte verkleinern (größter/kleinsten Maßstab): Das System verkleinert die rechte Karte, wenn die Doppelkartenfunktion aktiv ist.

Rechte Karte verkleinern (größter/größter Maßstab): Das System verkleinert die rechte Karte auf den größtmöglichen Maßstab, wenn die Doppelkartenfunktion aktiv ist.

Rechte Karte [Wechseln zu]/[Anzeigen] Norden nach oben [Modus]: Das System zeigt im Modus Norden nach oben an, wenn die Doppelkartenfunktion aktiv ist.

Rechte Karte [Wechseln zu]/[Anzeigen] Fahrtrichtung nach oben [Modus]: Das System zeigt die rechte Karte im Modus Fahrtrichtung nach oben an, wenn der Kartenbildschirm geöffnet und die Doppelkartenfunktion aktiv ist.

Rechte Karte [Karte wechseln]

Richtung: Das System wechselt von „Norden nach oben“ in „Fahrtrichtung nach oben“ bzw. umgekehrt.

[Anzeigen/Wechseln zu]

Doppelkartenfunktion: Das System zeigt die Karte in der Doppelkartenfunktion an.

[Anzeigen/Wechseln zu]

Einfachkartenfunktion: Das System zeigt die Karte in der Einfachkartenfunktion an.

[Wechseln zu] Karte 3D [Modus]:

Das System zeigt die Karte als 3D-Karte an.

[Wechseln zu] Karte 2D [Modus]:

Das System zeigt die Karte als 2D-Karte an.

Zielbefehle

Heim, Nach Hause: Das System gibt das Heimziel als Wegpunkt oder endgültiges Ziel ein, wenn ein Heimziel gespeichert wurde.

Zum Startpunkt gehen, vorheriger

Startpunkt: Das System gibt den letzten verfügbaren Startpunkt als Wegpunkt oder endgültiges Ziel ein.

[Gehe zu] Letzte Ziele: Das System gibt das letzte verfügbare Ziel, sofern vorhanden, als Wegpunkt bzw. endgültiges Ziel ein.

[Gehe zu] Zielortvoreinstellung

[Nummer] (Nummer): Das System wechselt zur gewählten Zielortvoreinstellung. Diese Zielortvoreinstellung kann als Wegpunkt oder Ziel gewählt werden. Unter der gewählten Zielortvoreinstellungsnummer muss ein Zielort gespeichert sein. Beispiel: Speichern Sie zuerst eine Position als Zielortvoreinstellung 3. Sagen Sie „Gehe zu Zielortvoreinstellung 3“. Das System geht zur Zielortvoreinstellung 3 und fordert Sie auf, diese als Wegpunkt oder Ziel zu wählen.

Hinzufügen [zu] Wegpunkt: Das System fügt den momentan markierten Punkt als Wegpunkt hinzu. Dieser Befehl wird nach den folgenden Befehlen verwendet: Heim, Zum Startpunkt gehen, Zum vorigen Ziel gehen.

Zieleingabe: Das System fügt den momentan markierten Punkt als endgültiges Ziel hinzu. Dieser Befehl wird

nach den folgenden Befehlen verwendet: Heim, Zum Startpunkt gehen, Zum vorigen Ziel gehen.

Navigationsbefehle**Zielführung wiederholen,****Sprachanweisung wiederholen:**

Das System wiederholt die letzte verfügbare Sprachanweisung, sofern ein Ziel festgelegt wurde.

Lauter: Das System erhöht die Lautstärke der Sprachanweisungen.

Leiser: Das System verringert die Lautstärke der Sprachanweisungen.

Akustische Zielführung aus: Das System schaltet die akustische Zielführung aus, sofern ein Ziel festgelegt wurde.

Akustische Zielführung ein: Das System schaltet die akustische Zielführung ein.

[Wechseln zu] Pfeil (Führung/ Zielführung): Das System wechselt zum Bildschirm „Pfeilführung“ im Menü „Zielführung“, wenn ein Ziel festgelegt wurde.

[Wechseln zu] Manöver-Liste

(Führung/Zielführung): Das System wechselt zum Bildschirm „Manöver-Liste“ im Menü „Zielführung“, wenn ein Ziel festgelegt wurde.

[Wechseln zu] Autobahn (Führung/Zielführung):

Das System wechselt zum Bildschirm „Autobahnführung“ im Menü „Zielführung“, wenn ein Ziel festgelegt wurde. Dieser Befehl ist nur verfügbar, wenn Sie auf einer Autobahn fahren.

[Wechseln zu] Straßenkreuzung

(Führung/Zielführung): Das System wechselt zum Bildschirm „Straßenkreuzungsführung“ im Menü „Zielführung“, wenn ein Ziel festgelegt wurde. Dieser Befehl ist nur verfügbar, wenn die nächste Abzweigung im Ortsgebiet weniger als 0,8 km (0,5 Meilen) und auf Autobahnen 2 km (1,24 Meilen) entfernt ist.

Gesamtstrecke, Karte der**Gesamtstrecke,**

Streckenübersicht: Das System zeigt die gesamte Strecke an, wenn ein Ziel festgelegt wurde.

(Umplanen): Das System erstellt eine alternative Strecke für ein festgelegtes Ziel der geplanten Strecke.

Umleitung, Umleitung für gesamte

Strecke: Das System aktiviert die Umleitungsfunktion, wenn eine geplante Strecke gefahren wird.

Nächster Wegpunkt auf der Karte:

Das System zeigt den nächsten Wegpunkt, sofern vorhanden, auf der Karte an.

(Erster/Zweiter/Dritter/Vierter/Fünfter) Wegpunkt auf der Karte:

Das System zeigt den nächsten Wegpunkt mit Namen, sofern vorhanden, auf der Karte an.

Ziel auf Karte: Das System zeigt das endgültige Ziel, sofern vorhanden, auf der Karte an.

Ja: Bestätigt die Sprachausgabe des Systems.

Nein: Bricht den Befehl ab.

(Löschen/Abbrechen) Ziel: Das System löscht das aktuelle Ziel.

(Löschen/Abbrechen) Alle

Wegpunkte und das Ziel: Das System löscht alle derzeit gesetzten Wegpunkte und das endgültige Ziel.

Schnell: Das System wählt die schnelle Strecke, wenn ein Ziel festgelegt wurde.

Normal: Das System wählt die normale Strecke, wenn ein Ziel festgelegt wurde.

Kurz: Das System wählt die kurze Strecke, wenn ein Ziel festgelegt wurde.

Sonderziel-Befehle (POI)

Bei den folgenden Befehlen zeigt das System (sofern verfügbar) Symbole auf dem Kartenbildschirm an, wenn der Kartenmaßstab 1 km (0,6 Meilen) oder weniger beträgt.

Kfz-Befehle

- Service und Wartung, Service, Wartung
- Automobilclub
- Parkplatz
- Autowaschanlage

- Tankstelle
- Andere Automobil
- Parking (Parken)
- Parkhaus
- Parkplatz
- Autoverleih

Unterhaltung

- Vergnügungspark
- Botanischer Garten
- Campingplatz
- Casino
- Kino
- Golfplatz
- Pferderennplatz
- Jachthafen
- Museum
- Nationalpark
- Park und Erholung, Parks und Erholung
- Darstellende Künste
- Skiort, Skipiste

- Rennstrecke
- Sportstadion
- Sehenswürdigkeit
- Videothek
- Weinkellerei
- Tiergarten

Finanz- und Regierungsstellen

- ATM
- Bank
- Geschäftsstätte
- Rathaus
- Behördenviertel
- Messegelände
- Gericht
- Regierungsstellen
- Universität, Hochschule
- Krankenhaus
- Bibliothek
- Andere Finanzdienstleistungen
- Polizeiwache
- Post

- Schule
- Stadtzentrum

Persönliche Dienstleistungen

- Schönheitssalon und Friseur
- Chemische Reinigung
- Gesundheits- und Fitnessclub

Restaurants

- Amerikanische Küche
- Chinesische Küche
- Kaffeehaus
- Kontinentale Küche
- Französische Küche
- Eisdiele
- Italienische Küche
- Japanische Küche
- Mexikanische Küche
- Anderes Restaurant
- Restaurant, ich habe Hunger
- Fischrestaurant
- Show-Restaurant
- Thailändische Küche

Einkaufsmöglichkeiten

- Bedarfsartikelgeschäft
- Kaufhaus
- Lebensmittelgeschäft
- Haus und Garten
- Anderes Einzelhandelsgeschäft
- Apotheke
- Einkaufszentrum
- Delikatessenladen

Transport

- Flughafen
- Busbahnhof
- Fährhafen
- Denkmal
- Hotel
- P + R
- Rastplatz
- Touristeninformation
- Bahnhof

Sonderziele aus: Das System schaltet Sonderziele aus, deshalb werden sie nicht auf dem Kartenbildschirm angezeigt.

A	
Audio-Player.....	23
CD.....	23
B	
Bestellen	
von Karten-DVDs.....	78
C	
CD-Player.....	23
E	
Einführung.....	3
Erklärungen zum	
Abdeckungsbereich der	
Datenbank.....	79
F	
Fahrzeug	
Positionierung.....	77
G	
Geräte	
Zusätzliche.....	33
Global Positioning System (GPS).....	76
K	
Karten.....	69

M	
MW-UKW Radio.....	14
N	
Navigation.....	58
Bedienung des Systems.....	33
Menü.....	76
Route Options	
(Routenoptionen).....	63
Set Up (Einrichtung).....	58
Symbole.....	71
Zielspeicher.....	49
P	
Probleme bei der Routenführung.....	77
R	
Radios	
MW-UKW Radio.....	14
Route Options (Routenoptionen).....	63
S	
Sprachsteuerung.....	79
Symbole, Navigation.....	71
Systemwartung erforderlich.....	78
U	
Übersicht, Infotainment System.....	4

Z	
Zieleingabe.....	35
Zielspeicher.....	49
Zusatzgeräte	
Geräte.....	33

